

MANUAL

Salente

MODEL

VERSION / DATE

SuperVac

I. / 8. 6. 2024



CZ

SK

EN

HU

RO

DE

IT

SI

Obsah / Content / Tartalom / Conținut / Inhaltsübersicht / Indice / Vsebine

Česky	4
Slovensky.....	17
English	30
Magyar	43
Română	56
Deutsch	70
Italiano	85
Slovinčina	99

CZ

SK

EN

HU

RO

DE

IT

SI

Obsah

ÚVOD	4
VÍTEJTE V RODINĚ VÝROBKŮ ZNAČKY SALENTE	4
NEJAKTUÁLNĚJŠÍ VERZE UŽIVATELSKÉHO MANUÁLU.....	4
BEZPEČNOSTNÍ UPOZORNĚNÍ A POKYNY.....	4
HLUČNOST	7
OBSAH BALENÍ	7
SPECIFIKACE.....	7
STUPEŇ OCHRANY PŘED ÚRAZEM ELEKTRICKÝM PROUDEM.....	7
POPIS JEDNOTLIVÝCH ČÁSTÍ	8
PŘED PRVNÍM POUŽITÍM	8
SLOŽENÍ NABÍJECÍHO STOJÁNKU	8
UMÍSTĚNÍ NABÍJECÍHO STOJÁNKU.....	9
NABÍJENÍ	9
PŘÍSLUŠENSTVÍ	10
KARTÁČOVÁ HUBICE	11
OBSLUHA	11
LED INDIKÁTORY	11
PÉČE O BATERII, NABÍJENÍ A SKLADOVÁNÍ	11
ČIŠTĚNÍ A ÚDRŽBA	12
VYPRÁZDNĚNÍ NÁDOBY NA PRACH.....	12
VYČIŠTĚNÍ NÁDOBY NA PRACH	13
VNĚJŠÍ POVRCH RUČNÍHO VYSAVAČE A PŘÍSLUŠENSTVÍ	15
ULOŽENÍ.....	15

ÚVOD

VÍTEJTE V RODINĚ VÝROBKŮ ZNAČKY SALENTE

- Před uvedením tohoto výrobku do provozu si, prosím, pečlivě přečtete celý tento uživatelský manuál až do jeho konce, a to i v případě, že jste z minulosti již obeznámeni s používáním výrobku podobného typu.
- Uschovejte tento uživatelský manuál pro případ další potřeby – je nedílnou součástí výrobku a může obsahovat důležité pokyny k uvedení výrobku do provozu, k jeho obsluze a péči o něj.
- Zajistěte, aby si i ostatní osoby, které budou tento spotřebič používat, přečetly tento uživatelský manuál.
- Jestliže tento spotřebič předáte, darujete nebo prodáte dalším osobám, předejte jim společně s tímto výrobkem i tento uživatelský manuál a upozorněte je na nutnost jeho přečtení.
- Po dobu záruky doporučujeme uschovat originální balení výrobku - spotřebič tak bude chráněn nejlepším možným způsobem při případné přepravě.

NEJAKTUÁLNĚJŠÍ VERZE UŽIVATELSKÉHO MANUÁLU

Vzhledem k neustále probíhajícím inovacím výrobků značky Salente a změnám v legislativě najdete vždy nejaktuálnější verzi tohoto uživatelského manuálu na webových stránkách www.salente.eu nebo jednoduchým naskenováním níže zobrazeného QR kódu mobilním telefonem:



BEZPEČNOSTNÍ UPOZORNĚNÍ A POKYNY

A) Obecná upozornění:

- Spotřebič používejte pouze tak, jak je uvedeno v tomto uživatelském manuálu.
- Tento spotřebič mohou používat děti ve věku 8 let a starší a osoby se sníženými fyzickými, smyslovými nebo mentálními schopnostmi nebo nedostatkem zkušeností a znalostí, pokud jsou pod dozorem nebo byly poučeny o používání spotřebiče bezpečným způsobem a rozumí případným nebezpečím.
- Spotřebič pečlivě vybalte a dejte pozor, abyste nevyhodili žádnou část obalového materiálu dřívě, než najdete všechny součásti výrobku.
- Před prvním použitím odstraňte z výrobku všechny obaly a marketingové materiály.
- Pokud bude spotřebič používán v blízkosti dětí, dbejte zvýšené opatrnosti. Spotřebič vždy umísťujte mimo jejich dosah. Děti by měly být pod dozorem, aby bylo zajištěno, že si s výrobkem nebudou hrát.
- Nedovolte, aby byl spotřebič používán jako hračka.
- Výrobkem netřeste a dbejte, aby vám neupadl na zem.
- Nedotýkejte se spotřebiče mokřýma nebo vlhkýma rukama. To obzvláště platí, když je připojen k síťové zásuvce.
- Nepokoušejte se demontovat vnější plášť spotřebiče.
- Výrobce neodpovídá za škody způsobené nesprávným použitím spotřebiče a jeho příslušenství.

- Je zakázáno jakkoliv upravovat povrch spotřebiče, např. pomocí samolepící fólie, nastříkáním jeho povrchu sprejem, natřením barvou atp.
- Nepřikládejte sací otvor vysavače k žádné části těla.
- Je zakázáno používat vysavač k vysávání:
 - velkých předmětů, které by mohl ucpat sací otvor
 - vody nebo jiných kapalin
 - doutnajících nebo hořících předmětů (např. nedopalky od cigaret, zápalky, apod.)
 - těkavých, výbušných nebo hořlavých látek
 - ostrých předmětů (např. rozbité sklo, špendlíky apod.)
 - stavebních materiálů (např. cement, omítka apod.)

B) Umístění spotřebiče:

- Spotřebič vždy instalujte na vodorovné, tvrdé, hladké, suché a stabilní místo.
- Spotřebič nikdy nepokládejte na nakloněné plochy.
- Spotřebič používejte a uchovávejte mimo dosah výbušných plynů, vznětlivých, hořlavých a těkavých látek (rozpuštědla, laky, lepidla atd.).
- Spotřebič nevystavujte extrémním teplotám, přímému slunečnímu záření, nadměrné vlhkosti (např. koupelna, sauna, bazén atp.) a neumísťujte jej do nadměrně prашného prostředí.
- Spotřebič neumísťujte do blízkostí topných těles, otevřeného ohně a jiných spotřebičů nebo zařízení, která jsou zdroji tepla.
- Spotřebič nepoužívejte v dosahu silného elektromagnetického pole (např. mikrovlnná trouba).
- Spotřebič ani jeho příslušenství nepokládejte na elektrický nebo plynový vaříč ani do jejich blízkosti, na okraj stolu nebo kuchyňské pracovní desky.
- Nevystavujte spotřebič kapající nebo stříkající vodě. Nepostříkujte jej ani neoplachujte vodou nebo jinou tekutinou. Neponořujte jej do vody ani jiné tekutiny, a to ani částečně.
- Spotřebič nepoužívejte k odkládání předmětů a při jeho skladování zajistěte, že na něm nebudou umístěny žádné další předměty.

C) Účel použití spotřebiče:

- Spotřebič je určen pro použití v domácnostech, kancelářích a podobných prostorách. Nepoužívejte jej pro komerční, lékařské nebo jiné účely.
- Vysavač je určen k vysávání prachu a nečistot v domácnosti. Nepoužívejte spotřebič k jiným účelům, než pro které je určen.
- Spotřebič není určen pro nepřetržitý provoz.
- Spotřebič je určen pro použití v interiéru, nepoužívejte jej venku.
- Nepoužívejte tento spotřebič s programátorem, časovým spínačem, systémem dálkového ovládnání nebo jakoukoliv jinou součástí, která by spínala spotřebič automaticky.

D) Příslušenství:

- Používejte pouze příslušenství, které je se spotřebičem dodáváno. Nikdy nepoužívejte příslušenství, které není s tímto výrobkem dodáváno nebo pro něj není určeno.
- Před každým použitím se přesvědčte, že zvolené příslušenství není poškozeno. Nikdy nepoužívejte spotřebič s poškozeným příslušenstvím.

E) Poškození a opravy spotřebiče:



Jakékoliv opravy smí provádět pouze autorizovaný servis.

- V žádném případě neopravujte spotřebič sami a neprovádějte na něm žádné úpravy! Veškeré opravy a seřízení tohoto výrobku svěřte odborné firmě/servisu. Zásahem do výrobku během platnosti záruky se vystavujete riziku ztráty záručních plnění.
- Nikdy spotřebič nepoužívejte, pokud nepracuje správně, pokud upadl na zem a poškodil se nebo pokud spadl do vody. V takovém případě jej svěřte do opravy odborné firmě/servisu.
- Pokud spotřebič spadne do vody, v žádném případě jej nepoužívejte a předejte jej autorizovanému servisnímu středisku ke kontrole.

F) Údržba a čištění spotřebiče:

- Před čištěním nebo údržbou se vždy ujistěte, že je vysavač vypnutý.
- Spotřebič udržujte v čistotě. Při čištění dbejte pokynů uvedených v kapitole Čištění a údržba.
- Čištění a údržbu prováděnou uživatelem nesmějí provádět děti, pokud nejsou starší 8 let a pod dozorem. Děti mladší 8 let se musí držet mimo dosah výrobku.

G) Napájení:

- Před připojením napájecího adaptéru k síťové zásuvce se ujistěte, že se shoduje napětí uvedené na jeho typovém štítku s napětím ve vaší síťové zásuvce.
- K nabíjení vysavače použijte pouze dodávaný napájecí adaptér a nabíjecí stojánek. Použití jiného adaptéru / stojánu může mít za následek nevratné poškození vysavače. Nepoužívejte napájecí adaptér / stojánek k napájení nebo nabíjení jiných výrobků.
- Nabíjecí stojánek nepřipojujte k síťové zásuvce, pokud není řádně sestaven.
- Síťová zásuvka musí být volně přístupná, aby bylo možné v případě nutnosti rychle odpojit napájecí adaptér od zdroje elektrické energie.
- Před použitím napájecího adaptéru plně rozviňte jeho napájecí kabel.
- Napájecí kabel neomotávejte kolem adaptéru nebo nabíjecího stojánu.
- Napájecí kabel napájecího adaptéru nepřipojujte a neodpojujte od elektrické zásuvky mokřkýma rukama.
- Dbejte na to, aby se vidlice napájecího adaptéru ani napájecí kabel nedostaly do kontaktu s vlhkostí, vodou nebo jinou kapalinou. Pokud se tak přesto stane, vidlici před dalším použitím pečlivě vysušte.
- Napájecí adaptér udržujte v suchu.
- Netahejte ani nepřenášejte nabíjecí stojánek za napájecí kabel/adaptér.
- Neodpojujte adaptér od síťové zásuvky tahem za napájecí kabel. Mohlo by dojít k poškození napájecího kabelu nebo síťové zásuvky. Uchopte adaptér, abyste jej odpojili od síťové zásuvky.
- Na napájecí kabel adaptéru nepokládejte těžké předměty.
- Dbejte na to, aby napájecí kabel adaptéru nevisel přes okraj stolu nebo aby se nedotýkal horkého povrchu nebo ostrých předmětů.
- Nezakrývejte napájecí kabel adaptéru kobercem. Na napájecí kabel adaptéru neumísťujte koberec, lišty ani jiné krytiny. Neumisťujte napájecí kabel adaptéru pod nábytek nebo spotřebiče. Umísťte napájecí kabel adaptéru tam, kde jej nic nemůže

přejet ani o něj zavadit. Pokud k tomu dojde, okamžitě nabíjecí stojánek odpojte ze zásuvky.

- Napájecí adaptéru čistěte vždy pouze suchým hadříkem, nikdy jej neomývejte vodou.
- Spotřebič vždy vypněte a odpojte od síťové zásuvky, pokud ho nebudete používat, pokud ho necháváte bez dozoru a před čištěním, údržbou nebo uskladněním.
- Napájecí adaptér připojujte pouze k řádně uzemněné síťové zásuvce.
- Napájecí adaptér nepřipojujte do prodlužovacího kabelu.
- Neupravujte délku napájecího kabelu adaptéru.
- Pokud je napájecí adaptér poškozený, je nezbytné jej nahradit stejným originálním typem, aby se zabránilo vzniku nebezpečné situace. Jeho výměnu svěřte autorizovanému servisu. Poškozený napájecí adaptér je zakázáno používat.
- Při bouřce musí být spotřebič vypnut a jeho napájecí adaptér vytažen ze síťové zásuvky, aby při zásahu blesku nedošlo k jeho poškození.
- Spotřebič vypněte, pokud vydává zvláštní zvuk nebo z něj vychází zápach či kouř.

HLUČNOST

Deklarovaná hodnota emise hluku tohoto spotřebiče je 78 dB (A), což představuje hladinu A akustického výkonu vzhledem k referenčnímu akustickému výkonu 1 pW.

OBSAH BALENÍ

- Vysavač
- Napájecí adaptér
- Nabíjecí stojánek
- Štěrbínová hubice
- Kartáčová hubice

SPECIFIKACE

- Vstupní napětí: 14,8 V
- Vstupní proud: 0,5 A
- Typ baterie: Li-Ion
- Kapacita baterie: 2200 mAh
- Příkon motoru: 110 W
- Čas potřebný k plnému nabití baterie: 4,5 hod.
- Provozní čas: 20 min.
- Sací výkon: 7 kPa

STUPEŇ OCHRANY PŘED ÚRAZEM ELEKTRICKÝM PROUDEM



Napájecí adaptér: Třída II – Ochrana před úrazem elektrickým proudem je zajištěna dvojitou nebo zesílenou izolací.



Vysavač: Třída III – Ochrana před úrazem elektrickým proudem je zajištěna mimořádně nízkým napětím.



Tento výrobek je určen pouze k použití uvnitř budovy.

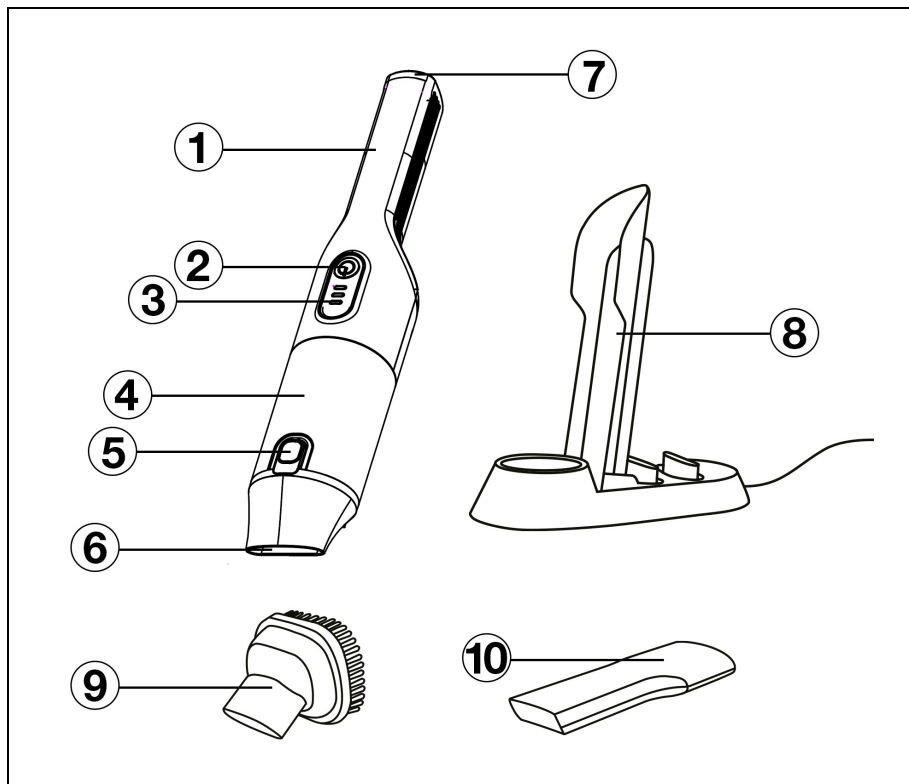

- 1) Rukojeť
- 2) Tlačítko zapnutí / vypnutí vysavače
- 3) LED indikátory
- 4) Nádoba na prach s filtrační jednotkou
- 5) Tlačítko k uvolnění spodní části nádoby na prach

- 6) Sací otvor
 - 7) Nabíjecí konektor
 - 8) Nabíjecí stojánek
 - 9) Kartáčová hubice
 - 10) Štěrbínová hubice
- Napájecí adaptér, filtrační jednotka (bez vyobrazení)

PŘED PRVNÍM POUŽITÍM

- 1) Zkontrolujte, zda nejsou na výrobku ochranné samolepky, fólie nebo jiné materiály určené pouze pro transport k zákazníkovi a chránící spotřebič před jeho poškrábáním nebo jiným poškozením. Takové před použitím odstraňte.
- 2) Před připojením do elektrické sítě zajistěte vizuální kontrolou, že je spotřebič neporušený a během přepravy nedošlo k žádnému poškození.

SLOŽENÍ NABÍJECÍHO STOJÁNKU

Nabíjecí stojánek je dodáván rozložený a je nutné jej před použitím sestavit. Při sestavení postupujte následovně:

- 1) Vložte podpěru do základny stojáčku tak, aby otvory v zadní části podpěry byly zarovnaný s otvory v stojáčku.

2) Do otvorů vložte dodávané šrouby a pomocí křížového šroubováku dotáhněte. Při dotahování použijte přiměřenou sílu, abyste nestrhli závity šroubů.

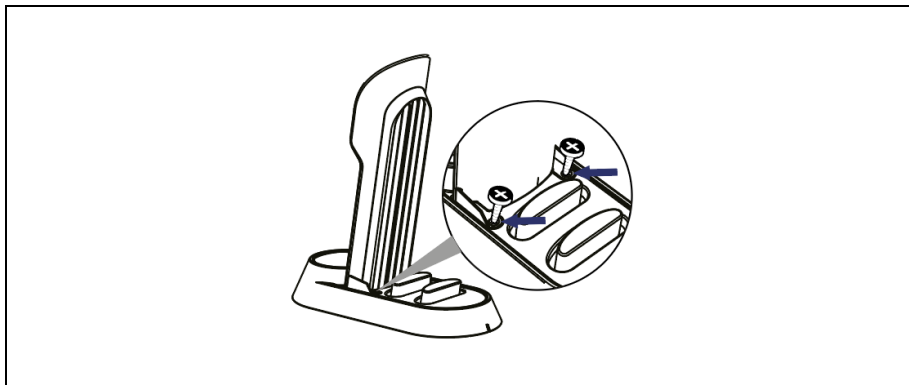

3) Před vložením ručního vysavače do stojánu se ujistěte, že je správně sestavený. Nabíjecí stojánek slouží zároveň i jako úložný prostor pro příslušenství. Na držáky v jeho zadní části nasadte kartáčovou a štěrbinovou hubici.

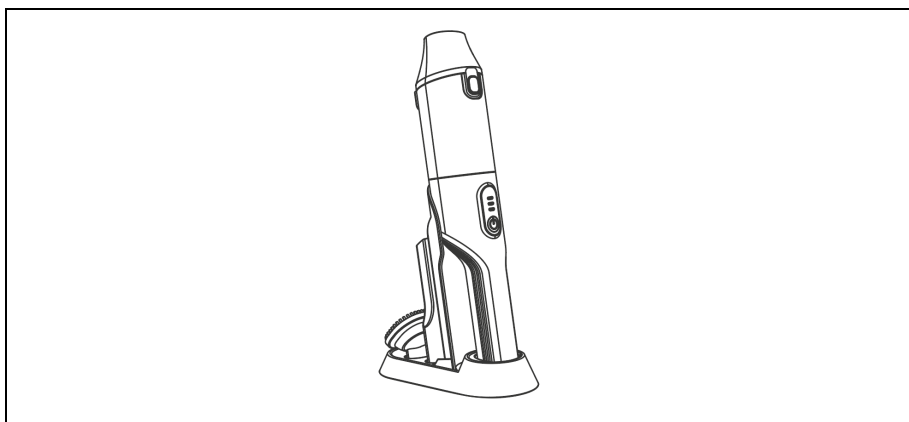

UMÍSTĚNÍ NABÍJECÍHO STOJÁNKU

Nabíjecí stojánek umístěte na rovný, pevný a suchý povrch v dostatečné blízkosti síťové zásuvky.

Ponechte okolo nabíjecího stojánu volný prostor.

Nezakrývejte nabíjecí stojánek žádnými předměty, např. závěsy.

Neumísťujte nabíjecí stojánek do blízkosti zdrojů tepla (např. topení, kamna apod.) nebo vody (např. umyvadlo, vana apod.).

NABÍJENÍ



UPOZORNĚNÍ: Ruční vysavač nabíjejte pouze v dodávaném nabíjecím stojánu. Před prvním použitím nechte ruční vysavač plně nabít.

- 1) Zapojte vidlici napájecího adaptéru do řádně uzemněné síťové zásuvky.
- 2) Umístěte ruční vysavač do nabíjecího stojánu rukojetí napřed. V horní části rukojeti se nachází nabíjecí konektor. Opatrně opřete ruční vysavač o podpěru stojánu.
- 3) Po správném umístění ručního vysavače do nabíjecího stojánu se LED indikátory rozblikají modře a budou blikat během celého procesu nabíjení.
- 4) Když LED indikátory přestanou blikat a rozsvítí se modře, je ruční vysavač plně nabitý a připravený k použití.



UPOZORNĚNÍ: Během nabíjení se může adaptér zahřívat. Toto je normální jev. Pokud se adaptér nebo vysavač nadměrně zahřeje, odpojte jej a nechte vychladnout.

Poznámka:

Doporučujeme ponechat adaptér zapojený v síťové zásuvce. Ruční vysavač se tak vždy nabije po každém použití. Jakmile bude ruční vysavač plně nabitý, nabíjení se automaticky ukončí.

PŘÍSLUŠENSTVÍ

Ruční vysavač je dodáván s kartáčovou a štěrbinovou hubicí.

- 1) Přiložte kartáčovou nebo štěrbinovou hubici k sacímu otvoru.

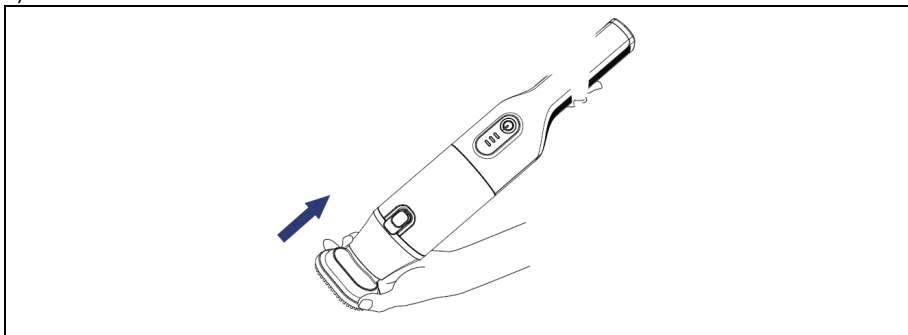

- 2) Vložte ji do sacího otvoru, až ucítíte odpor.

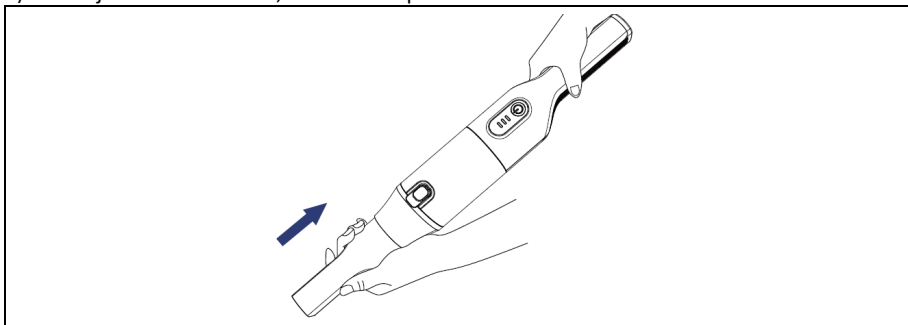

Pokud potřebujete kartáčovou nebo štěrbinovou hubici vyjmout, vytáhněte ji ze sacího otvoru.



UPOZORNĚNÍ: Kartáčovou nebo štěrbinovou hubici nasazujte jen, když je ruční vysavač vypnutý.

KARTÁČOVÁ HUBICE

Kartáčová hubice je vhodná k vysávání prachu a nečistot z nábytku, čalounění, knihoven, polic apod. Je vybavena měkkými kartáči, které zabraňují poškrábání povrchové úpravy, a proto je možné ji použít i na křehké předměty či povrchy citlivé na poškrábání.

Štěrbinová hubice

Štěrbinová hubice je vhodná k vysávání prachu a nečistot z rohů, úzkých nebo těžko přístupných míst.

OBSLUHA

- 1) Uchopte ruční vysavač za rukojeť a opatrně jej sejměte z nabíjecího stojánu.
- 2) Podle potřeby nasadte kartáčovou nebo štěrbinovou hubici.
- 3) Stiskněte krátce tlačítko zapnutí / vypnutí a vysavač se spustí. LED kontrolky se rozsvítí modře.
- 4) Vysávejte prach a nečistoty z daného místa pohybem dopředu a dozadu, příp. ze strany na stranu.
- 5) Po ukončení použití stiskněte tlačítko zapnutí / vypnutí a vysavač se vypne.
- 6) Pokud během použití potřebujete nasadit nebo vyměnit příslušenství, vždy nejdříve ruční vysavač vypněte a poté nasadte nebo vyměňte příslušenství.
- 7) Po vypnutí umístěte vysavač do nabíjecího stojánu.



UPOZORNĚNÍ: Nepoužívejte vysavač k vysávání velkých předmětů, které by mohly zablokovat sací otvor.

LED INDIKÁTORY

LED indikátory blikají modře, když je ruční vysavač umístěný v nabíjecím stojánu.	Ruční vysavač se nabíjí.
LED indikátory svítí modře, když je ruční vysavač umístěný v nabíjecím stojánu.	Ruční vysavač je plně nabitý.
LED indikátory svítí modře, když je ruční vysavač zapnutý.	Běžný provoz vysavače.
Jeden LED indikátor bliká modře, když je ruční vysavač zapnutý.	Ruční vysavač je téměř vybitý a je třeba jej nabít.

PÉČE O BATERII, NABÍJENÍ A SKLADOVÁNÍ

První nabití:

- Před prvním použitím nechte ruční vysavač plně nabít. Umístěte vysavač do nabíjecího stojánu a zapojte vidlici napájecího adaptéru do síťové zásuvky.
- LED indikátory budou blikat modře během nabíjení. Jakmile se LED indikátory rozsvítí modře nepřerušovaně, vysavač je plně nabitý a připravený k použití.

Běžné nabíjení:

Ruční vysavač se automaticky dobíjí po každém vložení do stojánu. Když je plně nabitý, nabíjení se automaticky ukončí.

Bezpečnostní pokyny při nabíjení:

Nepoužívejte napájecí adaptér nebo nabíjecí stojánek k nabíjení jiných zařízení.

Nabíjecí stojánek musí být umístěn na rovný a suchý povrch, mimo dosah zdrojů tepla a vody.

Dlouhodobé skladování:

Pokud nebudete vysavač používat delší dobu, doporučuje se jej plně nabít, odpojit napájecí adaptér.

I při dlouhodobém nepoužívání doporučujeme baterii alespoň jednou za tři měsíce nabít, aby se prodloužila její životnost.

ČIŠTĚNÍ A ÚDRŽBA



UPOZORNĚNÍ: Spotřebič nikdy neponořujte do vody, nečistěte pod tekoucí vodou ani jej nedávejte mýt do myčky nádobí.

- Pro čištění vnějších částí spotřebiče použijte jemný hadřík navlhčený ve vlažné vodě. Nepoužívejte drsné čisticí prostředky, ředidla nebo rozpouštědla, jinak by mohlo dojít k poškození povrchu spotřebiče.
- Zvláštní opatrnosti dbejte při čištění plastových částí spotřebiče, které jsou náchylnější k poškrábání.
- Spotřebič před jakýmkoliv čištěním vždy vypněte.

VYPRÁZDNĚNÍ NÁDOBY NA PRACH

Nádobu na prach vyprazdňujte po každém použití, příp. častěji pokud se nádoba naplní během vysávání.

1) Vypněte ruční vysavač a přeneste jej nad odpadkový koš. Nasměrujte jej tak, aby sací otvor směřoval do odpadkového koše.

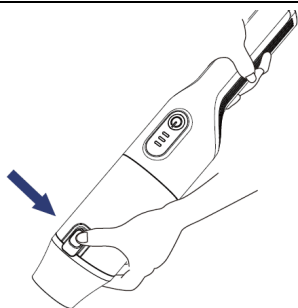

2) Stiskněte tlačítko k uvolnění spodní části nádoby na prach. Ta se vyklopí a obsah nádoby se vysype do odpadkového koše.

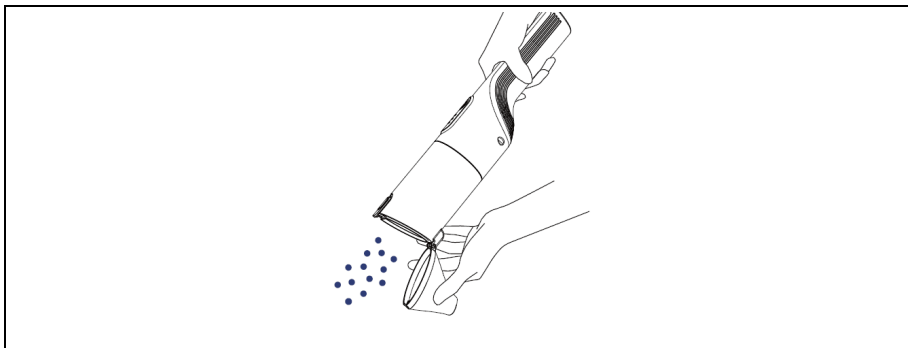

- 3) Spodní část poté zacvakněte do původní polohy. Uslyšíte cvaknutí, které signalizuje správné zajištění spodní části.

Poznámka: Doporučujeme vyprazdňovat nádobu na prach mimo obytné místnosti.

VYČIŠTĚNÍ NÁDOBY NA PRACH

- 1) Vypněte ruční vysavač a vyprázdněte nádobu na prach podle pokynů v části „Vyprázdnění nádoby na prach“.
- 2) Uchopte ruční vysavač jednou rukou za rukojeť a druhou rukou uchopte nádobu na prach.
- 3) Pootočte nádobou na prach proti směru hodinových ručiček, abyste ji uvolnili z těla ručního vysavače. Odstraňte nádobu na prach táhnutím směrem od těla vysavače.

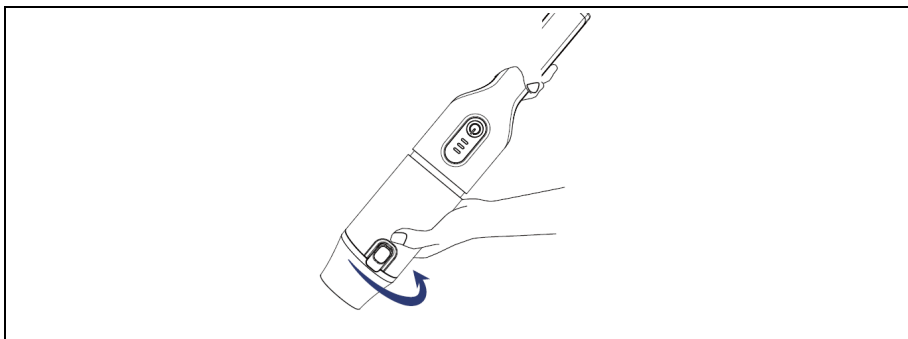

- 4) Uchopte ruční vysavač jednou rukou za rukojeť a druhou rukou uchopte hrubý filtr.
- 5) Pootočte hrubým filtrem po směru hodinových ručiček, abyste jej uvolnili z těla ručního vysavače. Odstraňte hrubý filtr táhnutím směrem od těla vysavače.

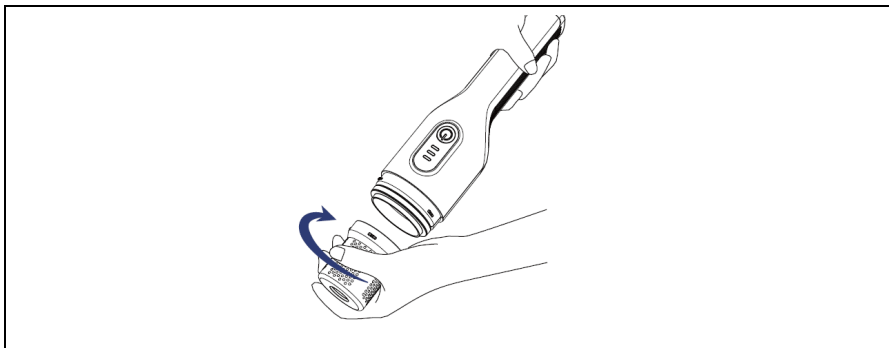

- 6) Z hrubého filtru vyjměte molitanový filtr a jemný filtr. Všechny filtry důkladně vyčistěte a omyjte čistou vodou. Zkontrolujte, zda nejsou filtry poškozené nebo opotřebované. V případě potřeby je vyměňte.

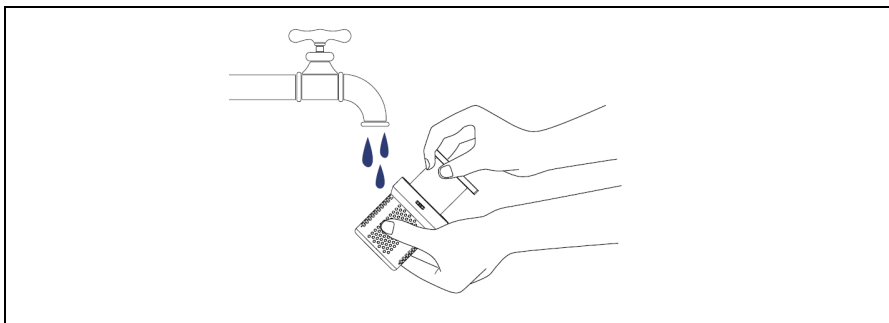

- 7) K čištění hrubého filtru můžete použít i kartáč s jemnými štětinami, abyste odstranili nečistoty z otvorů.
- 8) Nádobu na prach vypláchněte čistou vodou a otřete měkkým hadříkem. Otřete čistou utěrkou dosucha.
- 9) Nechte filtry volně uschnout před jejich složením a nasazením zpět do těla vysavače.
- 10) Do hrubého filtru vložte molitanový filtr a jemný filtr.
- 11) Vložte hrubý filtr do těla vysavače a otočte jím proti směru hodinových ručiček, až ucítíte odpor.
- 12) Vložte nádobu na prach do těla vysavače a otočte jí po směru hodinových ručiček, až západka zacvakne.



UPOZORNĚNÍ: Před složením a vložením filtrů se ujistěte, že jsou suché. Nikdy nevkládejte mokré nebo vlhké filtry.



UPOZORNĚNÍ: Molitanový filtr ani jemný filtr nesušte na přímém slunci ani je nevkládejte do sušičky za účelem rychlého vysušení. Vždy je nechte volně uschnout.



UPOZORNĚNÍ: Filtry čistěte po každém použití. Jinak se sníží výkon a doba provozu vysavače.



UPOZORNĚNÍ: Pravidelně kontrolujte stav filtrů. Pokud je některý z filtrů poškozený nebo opotřebovaný, musí být vyměněn za stejný typ. obraťte se na svého prodejce. Nikdy nepoužívejte vysavač s poškozeným filtrem (hrubý, molitanový nebo jemný).



UPOZORNĚNÍ: Nepoužívejte vysavač bez řádně instalovaných filtrů.

VNĚJŠÍ POVRCH RUČNÍHO VYSAVAČE A PŘÍSLUŠENSTVÍ

Vnější povrch ručního vysavače a příslušenství otřete čistým hadříkem mírně navlženým v teplé vodě. Otřete čistou utěrkou dosucha. Pravidelně odstraňujte namotané vlasy a chlupy z kartáčové hubice.

ULOŽENÍ

Když vysavač nebudete používat, vyčistěte jej podle pokynů v kapitole „ČIŠTĚNÍ A ÚDRŽBA“ a vložte jej do nabíjecího stojánu.

Pokud nebudete vysavač používat delší dobu, vyčistěte jej podle pokynů v kapitole „ČIŠTĚNÍ A ÚDRŽBA“, odpojte napájecí adaptér od síťové zásuvky a uložte vysavač i jeho příslušenství do originální krabice. Uložte jej na suché místo, kde nebude na dosah dětí a domácích mazlíčků. I když vysavač nebude dlouhodobě používat, doporučujeme jej pravidelně nabíjet, a to alespoň jednou za tři měsíce, abyste prodloužili životnost vestavěného akumulátoru.



Likvidace: Pokud informační leták, obal nebo štítek výrobku obsahuje symbol přeškrtnuté popelnice, znamená to, že v Evropské unii musí být všechny takto označené elektrické a elektronické výrobky, baterie a akumulátory po skončení jejich životnosti umístěny do kontejnerů na tříděný odpad. Nevyhazujte tyto výrobky do netříděného komunálního odpadu.



PROHLÁŠENÍ O SHODĚ

Společnost Abacus Electric, s.r.o. tímto prohlašuje, že výrobek SALENTE SuperVac splňuje požadavky norem a předpisů platných pro daný typ zařízení. Úplné znění prohlášení o shodě naleznete na adrese <http://ftp.salente.cz/ce>.

Dovozce / Výrobce: Abacus Electric, s.r.o., Planá 2, 370 01, Česká republika

Made in P.R.C.

Copyright © Abacus Electric, s.r.o.

www.salente.eu

Všechna práva vyhrazena. Design a vzhled se mohou změnit bez předchozího upozornění.

Obsah

ÚVOD.....	17
VITAJTE V RODINE SALENTE	17
NAJAKTUÁLNEJŠIU VERZIU POUŽÍVATEĽSKEJ PRÍRUČKY	17
BEZPEČNOSTNÉ UPOZORNENIA A POKYNY.....	17
HLUK.....	20
OBSAH BALENIA	20
ŠPECIFIKÁCIE	20
STUPEŇ OCHRANY PRED ÚRAZOM ELEKTRICKÝM PRÚDOM.....	20
POPIS JEDNOTLIVÝCH ČASTÍ.....	21
PRED PRVÝM POUŽITÍM	21
SKLADANIE NABÍJACIEHO STOJANA	21
UMIESTNENIE NABÍJACIEHO STOJANA.....	22
NABÍJENIE.....	22
ČLENSTVO	23
KEFOVÁ DÝZA	24
OBSLUHA.....	24
LED INDIKÁTORY.....	24
STAROSTLIVOSŤ O BATÉRIU, NABÍJANIE A SKLADOVANIE	24
ČISTENIE A ÚDRŽBA.....	25
VYPRÁZDŇOVANIE ZÁSOBNÍKA NA PRACH	25
ČISTENIE NÁDOBY NA PRACH.....	26
VONKAJŠÍ POVRCH RUČNÉHO VYSÁVAČA A PRÍSLUŠENSTVA.....	28

- Pred uvedením tohto výrobku do prevádzky si pozorne prečítajte celý návod na použitie až do konca, a to aj v prípade, že ste s používaním podobného typu výrobku oboznámení už v minulosti.
- Tento návod na obsluhu si uschovajte pre budúce použitie - je neoddeliteľnou súčasťou výrobku a môže obsahovať dôležité pokyny na uvedenie do prevádzky, obsluhu a starostlivosť o výrobok.
- Uistite sa, že si tento návod na použitie prečítali aj ďalšie osoby, ktoré budú tento spotrebič používať.
- Ak tento spotrebič darujete, darujete alebo predáte iným osobám, dajte im spolu s týmto výrobkom aj tento návod na použitie a upozornite ich, aby si ho prečítali.
- Počas záručnej lehoty odporúčame uschovať originálny obal výrobku - počas prepravy tak bude spotrebič čo najlepšie chránený.

NAJAKTUÁLNEJŠIU VERZIU POUŽÍVATEĽSKEJ PRÍRUČKY

Vzhľadom na neustále inovácie produktov spoločnosti Salente a zmeny v legislatíve nájdete vždy najaktuálnejšiu verziu tejto používateľskej príručky na webovej stránke www.salente.eu alebo jednoduchým naskenovaním nižšie uvedeného QR kódu pomocou mobilného telefónu:



BEZPEČNOSTNÉ UPOZORNENIA A POKYNY

A) Všeobecné oznámenia:

- Spotrebič používajte len tak, ako je popísané v tomto návode na použitie.
- Tento spotrebič môžu používať deti od 8 rokov a osoby so zníženými fyzickými, zmyslovými alebo mentálnymi schopnosťami alebo s nedostatkom skúseností a znalostí, ak sú pod dohľadom alebo boli poučené o bezpečnom používaní spotrebiča a rozumejú možným nebezpečenstvám.
- Spotrebič opatrne vybalte a dbajte na to, aby ste nevyhodili žiadny obalový materiál skôr, ako nájdete všetky súčasti výrobku.
- Pred prvým použitím odstráňte z výrobku všetky obaly a marketingové materiály.
- Ak sa má spotrebič používať v blízkosti detí, dbajte na zvýšenú opatrnosť. Spotrebič vždy umiestnite mimo ich dosahu. Deti by mali byť pod dohľadom, aby sa s výrobkom nehrali.
- Nedovoľte, aby sa spotrebič používal ako hračka.
- Výrobkom netraсте a dbajte na to, aby nespadol na zem.
- Nedotýkajte sa spotrebiča mokrými alebo vlhkými rukami. To platí najmä pri pripojení do elektrickej zásuvky.
- Nepokúšajte sa odstrániť vonkajší kryt spotrebiča.
- Výrobca nezodpovedá za škody spôsobené nesprávnym používaním spotrebiča a jeho príslušenstva.
- Je zakázané akokoľvek upravovať povrch spotrebiča, napr. použitím samolepiacej fólie, striekaním jeho povrchu, natieraním farbou atď.
- Sací otvor vysávača neumiestňujte na žiadnu časť tela.

- Je zakázané používať vysávač na vysávanie:
 - veľké predmety, ktoré by mohli upchať nasávací otvor
 - voda alebo iné kvapaliny
 - tlejúce alebo horiace predmety (napr. cigaretové ohorky, zápalky atď.)
 - prchavé, výbušné alebo horľavé látky
 - ostré predmety (napr. rozbité sklo, špendlíky atď.)
 - stavebné materiály (napr. cement, omietka atď.)

B) Umiestnenie spotrebiča:

- Spotrebič vždy inštalujte na vodorovné, pevné, hladké, suché a stabilné miesto.
- Spotrebič nikdy neumiestňujte na šikmé plochy.
- Spotrebič používajte a skladujte mimo dosahu výbušných plynov, horľavých, horľavých a prchavých látok (rozpúšťadlá, laky, lepidlá atď.).
- Spotrebič nevystavujte extrémnym teplotám, priamemu slnečnému žiareniu, nadmernej vlhkosti (napr. v kúpeľni, saune, bazéne atď.) ani ho neumiestňujte do príliš prašného prostredia.
- Spotrebič neumiestňujte do blízkosti ohrievačov, otvoreného ohňa alebo iných spotrebičov či zariadení, ktoré sú zdrojom tepla.
- Nepoužívajte spotrebič v dosahu silného elektromagnetického poľa (napr. mikrovlnná rúra).
- Neumiestňujte spotrebič ani jeho príslušenstvo na elektrický alebo plynový sporák alebo do jeho blízkosti, ani na okraj stola alebo kuchynskej pracovnej dosky.
- Spotrebič nevystavujte kvapkajúcej alebo striekajúcej vode. Nestriekajte ho ani neoplachujte vodou alebo inou tekutinou. Neponárajte ho do vody ani do inej tekutiny, a to ani čiastočne.
- Spotrebič nepoužívajte na ukladanie predmetov a dbajte na to, aby sa na spotrebič pri ukladaní neukladali žiadne iné predmety.

C) Účel použitia spotrebiča:

- Spotrebič je určený na použitie v domácnostiach, kanceláriách a podobných priestoroch. Nepoužívajte ho na komerčné, lekárske ani iné účely.
- Vysávač je určený na vysávanie prachu a nečistôt v domácnosti. Nepoužívajte spotrebič na iné účely, než na ktoré je určený.
- Spotrebič nie je určený na nepretržitú prevádzku.
- Spotrebič je určený na používanie v interiéri, nepoužívajte ho vonku.
- Nepoužívajte tento spotrebič s programátorom, časovačom, systémom diaľkového ovládania alebo akýmkoľvek iným komponentom, ktorý by automaticky zapínal spotrebič.

D) Príslušenstvo:

- Používajte len príslušenstvo dodávané so spotrebičom. Nikdy nepoužívajte príslušenstvo, ktoré sa nedodáva s týmto výrobkom alebo nie je preň určené.
- Pred každým použitím sa uistite, že vybrané príslušenstvo nie je poškodené. Spotrebič nikdy nepoužívajte s poškodeným príslušenstvom.

E) Poškodenie a oprava spotrebiča:



Akékoľvek opravy môže vykonávať len autorizované servisné stredisko.

- Spotrebič nikdy neopravujte sami a nevykonávajte na ňom žiadne úpravy! Všetky opravy a úpravy tohto výrobku zverte odbornej firme/servisu. Zásahom do výrobku počas platnosti záruky sa vystavujete riziku straty záručných výhod.
- Spotrebič nikdy nepoužívajte, ak nefunguje správne, ak spadol na zem a poškodil sa alebo ak spadol do vody. V takom prípade ho dajte opraviť profesionálnej firme/servisu.
- Ak spotrebič spadne do vody, v žiadnom prípade ho nepoužívajte a odovzdajte ho na kontrolu autorizovanému servisnému stredisku.

F) Údržba a čistenie spotrebičov:

- Pred čistením alebo údržbou sa vždy uistite, že je vysávač vypnutý.
- Udržujte spotrebič v čistote. Pri čistení postupujte podľa pokynov v kapitole Čistenie a údržba.
- Čistenie a údržbu používateľom nesmú vykonávať deti, pokiaľ nemajú najmenej 8 rokov a nie sú pod dozorom. Deti mladšie ako 8 rokov sa musia od výrobku držať ďalej.

G) Napájanie:

- Pred pripojením napájacieho adaptéra k sieťovej zásuvke sa uistite, že napätie na typovom štítku napájacieho adaptéra zodpovedá napätiu vo vašej sieťovej zásuvke.
- Na nabíjanie vysávača používajte iba dodaný napájací adaptér a nabíjací stojan. Použitie iného adaptéra/podstavca môže mať za následok nenávratné poškodenie vysávača. Napájací adaptér/stojan nepoužívajte na napájanie alebo nabíjanie iných produktov.
- Nabíjaciu kolísku nepripájajte do elektrickej zásuvky, pokiaľ nie je správne zostavená.
- Sieťová zásuvka musí byť voľne prístupná, aby bolo možné napájací adaptér v prípade potreby rýchlo odpojiť od zdroja napájania.
- Pred použitím napájacieho adaptéra úplne odviňte napájací kábel.
- Napájací kábel neomotávejte okolo adaptéra alebo nabíjacieho stojana.
- Napájací kábel napájacieho adaptéra nepripájajte ani neodpájajte zo zásuvky mokkými rukami.
- Dbajte na to, aby sa vidlica napájacieho adaptéra ani napájací kábel nedostali do kontaktu s vlhkosťou, vodou alebo inými kvapalinami. Ak sa to aj napriek tomu stane, pred ďalším použitím vidličku starostlivo osušte.
- Napájací adaptér udržiavajte v suchu.
- Nenaťahujte ani neprenášajte nabíjací stojan za napájací kábel/adaptér.
- Neodpájajte adaptér od elektrickej zásuvky ťahaním za napájací kábel. Mohlo by dôjsť k poškodeniu napájacieho kábla alebo elektrickej zásuvky. Uchopte adaptér a odpojte ho od elektrickej zásuvky.
- Na napájací kábel adaptéra nekladte ťažké predmety.
- Dbajte na to, aby napájací kábel adaptéra nevisel cez okraj stola ani sa nedotýkal horúcich povrchov alebo ostrých predmetov.
- Napájací kábel adaptéra nezakrývajte kobercom. Na napájací kábel adaptéra neumiestňujte koberce, lišty ani iné krytiny. Napájací kábel adaptéra neumiestňujte pod nábytok alebo spotrebiče. Napájací kábel adaptéra umiestnite na miesto, kde ho nemôže nič previesť alebo zachytiť. Ak sa tak stane, okamžite odpojte nabíjací stojan.

- Napájací adaptér vždy čistite len suchou handričkou, nikdy ho neumývajte vodou.
- Spotrebič vždy vypnite a odpojte zo zásuvky, keď sa nepoužíva, keď zostáva bez dozoru a pred čistením, údržbou alebo skladovaním.
- Napájací adaptér pripájajte len do riadne uzemnenej elektrickej zásuvky.
- Nezapájajte napájací adaptér do predĺžovacej šnúry.
- Dĺžku napájacieho kábla adaptéra neupravujte.
- Ak je napájací adaptér poškodený, je nevyhnutné vymeniť ho za rovnaký originálny typ, aby sa predišlo nebezpečnej situácii. Nechajte ho vymeniť v autorizovanom servise. Je zakázané používať poškodený napájací adaptér.
- V prípade búrky musí byť spotrebič vypnutý a jeho napájací adaptér odpojený od sieťovej zásuvky, aby sa zabránilo poškodeniu v prípade zásahu bleskom.
- Spotrebič vypnite, ak vydáva zvláštny zvuk alebo ak z neho vychádza zápach alebo dym.

HLUK

Deklarovaná hodnota emisie hluku tohto spotrebiča je 78 dB (A), čo je hladina akustického výkonu A vzhľadom na referenčný akustický výkon 1 pW.

OBSAH BALENIA

- Vysávač
- Napájací adaptér
- Nabíjací stojan
- Štrková dýza
- Kefová dýza

ŠPECIFIKÁCIE

- Vstupné napätie: 14,8 V
- Vstupný prúd: 0,5 A
- Typ batérie: Li-Ion
- Kapacita batérie: 2200 mAh
- Príkion motora: 110 W
- Čas potrebný na úplné nabitie batérie: 4,5 hod.
- Prevádzkové hodiny: 20 min.
- Sací výkon: 7 kPa

STUPEŇ OCHRANY PRED ÚRAZOM ELEKTRICKÝM PRÚDOM



Napájací adaptér: Trieda II - Ochrana pred úrazom elektrickým prúdom je zabezpečená dvojitoú alebo zosilnenou izoláciou.



Vysávač: Trieda III - Ochrana pred úrazom elektrickým prúdom je zabezpečená extrémne nízkym napätím.



Tento výrobok je určený len na použitie v interiéri.

POPIS JEDNOTLIVÝCH ČASTÍ

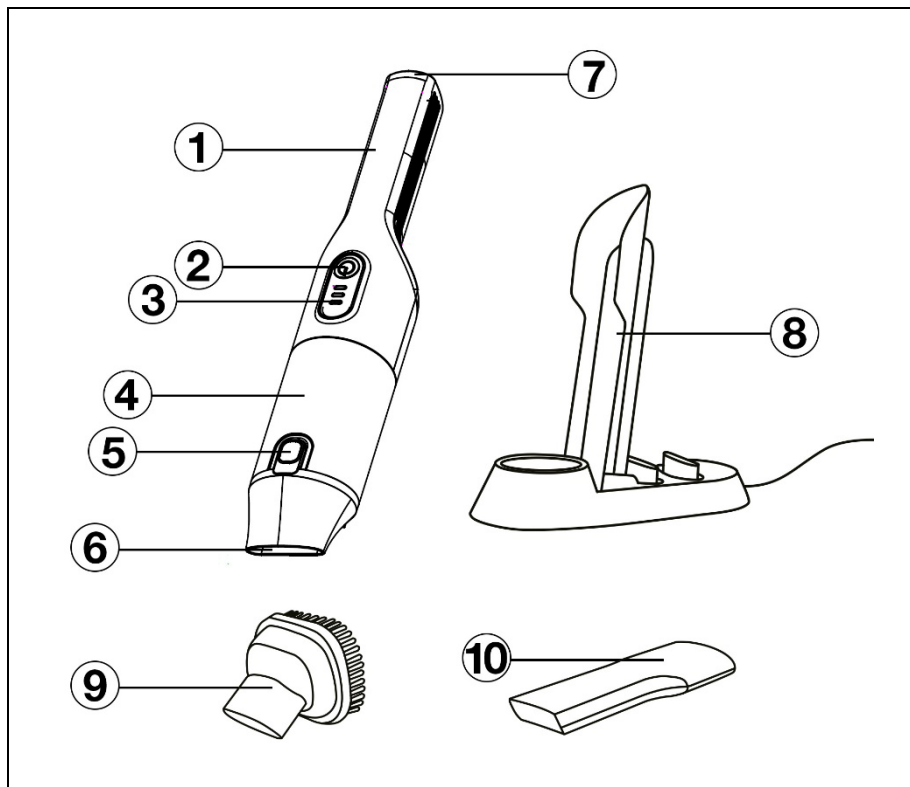

- 1) Rukojeť
- 2) Tlačidlo zapnutia/vypnutia vysávača
- 3) LED indikátory
- 4) Nádoba na prach s filtračnou jednotkou
- 5) Tlačidlo na uvoľnenie dna nádoby na prach

- 6) Sací otvor
 - 7) Nabíjaci konektor
 - 8) Nabíjaci stojan
 - 9) Keľová tryska
 - 10) Štrková dýza
- Napájací adaptér, filtračná jednotka (nie je zobrazená)

PRED PRVÝM POUŽITÍM

- 1) Skontrolujte, či na výrobku nie sú ochranné nálepky, fólie alebo iné materiály určené len na prepravu k zákazníkovi, ktoré chránia spotrebič pred poškriabaním alebo iným poškodením. Pred použitím ich odstráňte.
- 2) Pred pripojením k elektrickej sieti sa vizuálnou kontrolou presvedčte, či je spotrebič neporušený a či počas prepravy nedošlo k jeho poškodeniu.

SKLADANIE NABÍJACIEHO STOJANA

Nabíjaci stojan sa dodáva v rozloženom stave a pred použitím sa musí zostaviť. Pri montáži postupujte podľa nasledujúcich krokov:

- 1) Vložte podperu do základne stojana tak, aby otvory v zadnej časti podpery boli zarovnané s otvormi v stojane.

2) Vložte dodané skrutky do otvorov a utiahnite ich pomocou krížového skrutkovača. Pri uťahovaní použite primeranú silu, aby ste nestiahli závitý skrutiek.

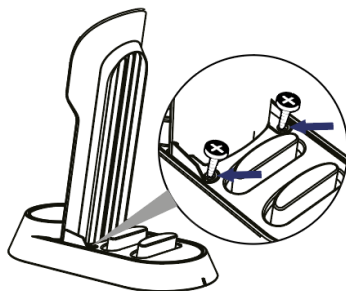

3) Pred vložením ručného vysávača do stojana sa uistite, že je správne zostavený. Nabíjací stojan slúži aj ako úložný priestor na príslušenstvo. Pripojte kefu a štrbinovú hubicu k držiakom v zadnej časti vysávača.

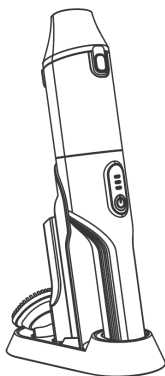

UMIESTNENIE NABÍJACIEHO STOJANA

Nabíjací stojan umiestnite na rovný, pevný a suchý povrch v dostatočnej blízkosti elektrickej zásuvky.

Okolo nabíjacieho stojana nechajte voľný priestor.

Nezakrývajte nabíjací stojan žiadnymi predmetmi, napr. záclonami.

Neumiestňujte nabíjací stojan do blízkosti zdrojov tepla (napr. ohrievač, sporák atď.) alebo vody (napr. umývadlo, vaňa atď.).

NABÍJENIE



VAROVANIE: Ručný vysávač nabíjajte len v dodanom nabíjacom stojane. Pred prvým použitím ručného vysávača ho nechajte úplne nabiť.

- 1) Zapojte zástrčku napájacieho adaptéra do riadne uzemnenej elektrickej zásuvky.
- 2) Umiestnite ručný vysávač do nabíjacieho stojana rukoväťou dopredu. V hornej časti rukoväte sa nachádza nabíjací konektor. Opatrne položte ručný vysávač na podstavec.
- 3) Keď je ručný vysávač správne umiestnený v nabíjacom stojane, indikátory LED sa zmenia na modré a blikajú počas celého procesu nabíjania.
- 4) Keď indikátory LED prestanú blikať a zmenia farbu na modrú, ručný vysávač je plne nabitý a pripravený na použitie.



VAROVANIE: Adaptér sa môže počas nabíjania zahrievať. Je to normálny jav. Ak sa adaptér alebo vysávač nadmerne zahrieva, odpojte ho a nechajte vychladnúť.

Poznámka:

Odporúčame nechať adaptér zapojený do elektrickej zásuvky. Ručný vysávač sa nabíja vždy po každom použití. Po úplnom nabití ručného vysávača sa nabíjanie automaticky zastaví.

ČLENSTVO

Ručný vysávač sa dodáva s kefou a štrbinovou hubicou.

- 1) Umiestnite kefu alebo štrbinovú hubicu k saciemu otvoru.

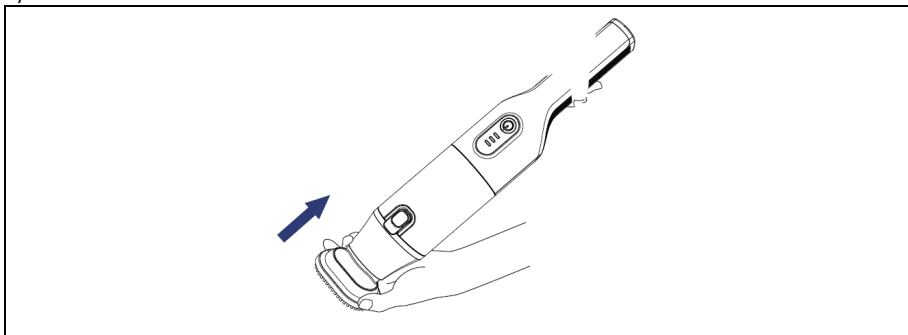

- 2) Vložte ho do nasávacieho otvoru, kým nepocítite odpor.

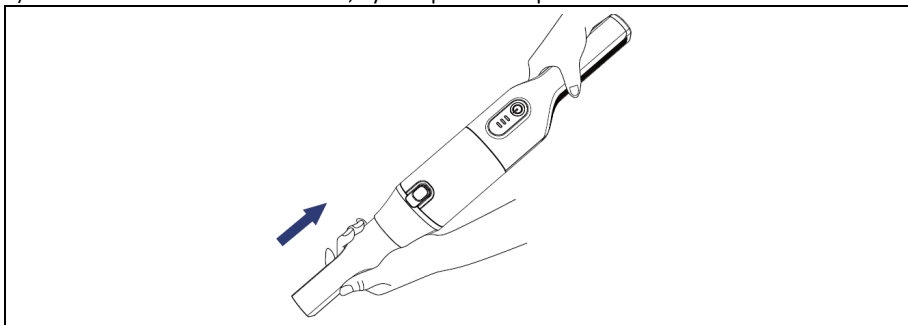

Ak potrebujete vybrať kefu alebo štrbinovú hubicu, vytiahnite ju z nasávacieho otvoru.



VAROVANIE: Kefu alebo štrbinovú hubicu nasadzujte len vtedy, keď je ručný vysávač vypnutý.

KEFOVÁ DÝZA

Kefová hubica je vhodná na vysávanie prachu a nečistôt z nábytku, čalúnenia, knižníc, políc atď. Je vybavený mäkkými kefami, ktoré zabraňujú poškriabaniu povrchovej úpravy, takže ho možno používať aj na krehké predmety alebo povrchy citlivé na poškriabanie.

Štrková dýza

Štrbinová hubica je vhodná na vysávanie prachu a nečistôt z rohov, úzkych alebo ťažko prístupných miest.

OBSLUHA

- 1) Uchopte ručný vysávač za rukoväť a opatrne ho vyberte z nabíjacieho stojana.
- 2) Podľa potreby nasadte kefu alebo štrbinovú hubicu.
- 3) Krátko stlačte tlačidlo zapnutia/vypnutia a vysávač sa spustí. Kontrolky LED zmenia farbu na modrú.
- 4) Vysajte prach a nečistoty z priestoru pohybom dozadu a dopredu alebo zo strany na stranu.
- 5) Po skončení používania stlačte tlačidlo zapnutia/vypnutia a vysávač sa vypne.
- 6) Ak potrebujete počas používania nasadiť alebo vymeniť príslušenstvo, vždy najprv ručný vysávač vypnite a až potom nasadte alebo vymeňte príslušenstvo.
- 7) Po vypnutí umiestnite vysávač do nabíjacieho stojana.



VAROVANIE: Vysávač nepoužívajte na vysávanie veľkých predmetov, ktoré by mohli zablokovať sací otvor.

LED INDIKÁTORY

Indikátory LED blikajú modro, keď je ručný vysávač umiestnený v nabíjacom stojane.	Ručný vysávač sa nabíja.
Keď je ručný vysávač umiestnený v nabíjacom stojane, indikátory LED svietia modro.	Ručný vysávač je plne nabitý.
Po zapnutí ručného vysávača sa LED indikátory rozsvietia na modro.	Normálna prevádzka vysávača.
Jeden LED indikátor bliká modro, keď je ručný vysávač zapnutý.	Ručný vysávač je takmer vybitý a je potrebné ho nabiť.

STAROSTLIVOSŤ O BATÉRIU, NABÍJANIE A SKLADOVANIE

Prvé obvinenie:

- Pred prvým použitím ručného vysávača ho nechajte úplne nabiť. Umiestnite vysávač do nabíjacieho stojana a zapojte zástrčku napájacieho adaptéra do sieťovej zásuvky.
- Indikátory LED budú počas nabíjania blikať na modro. Keď sa indikátory LED nepretržite rozsvietia na modro, vysávač je plne nabitý a pripravený na použitie.

Normálne nabíjanie:

Ručný vysávač sa automaticky dobíja pri každom vložení do stojana. Po úplnom nabití sa nabíjanie automaticky zastaví.

Bezpečnostné pokyny pri nabíjaní:

Napájací adaptér ani nabíjací stojan nepoužívajte na nabíjanie iných zariadení.

Nabíjací stojan musí byť umiestnený na rovnom, suchom povrchu, mimo dosahu zdrojov tepla a vody.

Dlhodobé skladovanie:

Ak nebudete vysávač dlhší čas používať, odporúčame ho úplne nabiť odpojením napájacieho adaptéra.

Aj keď sa batéria dlhší čas nepoužíva, odporúčame ju nabíjať aspoň raz za tri mesiace, aby sa predĺžila jej životnosť.

ČISTENIE A ÚDRŽBA



VAROVANIE: Nikdy neponárajte spotrebič do vody, nečistite ho pod tečúcou vodou ani ho nedávajte do umývačky riadu.

- Na čistenie vonkajšej strany spotrebiča použite mäkkú handričku navlhčenú vlažnou vodou. Nepoužívajte drsné čistiace prostriedky, riedidlá ani rozpúšťadlá, inak by mohlo dôjsť k poškodeniu povrchu spotrebiča.
- Pri čistení plastových častí spotrebiča, ktoré sú náchylnejšie na poškrabanie, dbajte na zvýšenú opatrnosť.
- Pred akýmkoľvek čistením spotrebič vždy vypnite.

VYPRÁZDŇOVANIE ZÁSOBNÍKA NA PRACH

Nádobu na prach vyprázdňte po každom použití alebo častejšie, ak sa nádoba počas vysávania naplní.

1) Vypnite ručný vysávač a presuňte ho nad koš. Nasmerujte ho tak, aby nasávací otvor smeroval do koša.

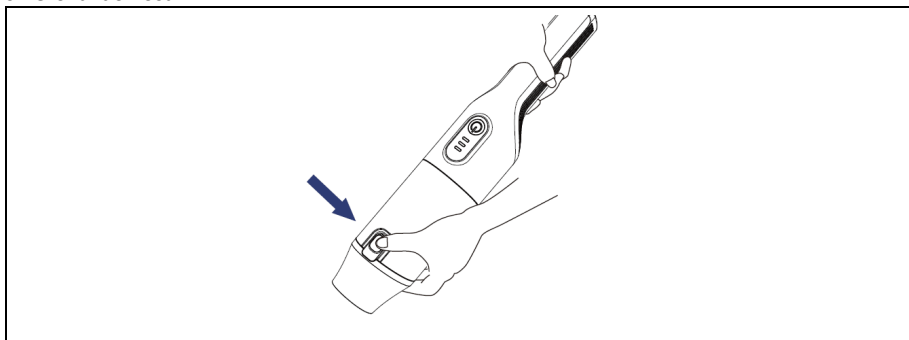

2) Stlačením tlačidla uvoľníte dno nádoby na prach. Prevráti sa a obsah sa vysype do koša.

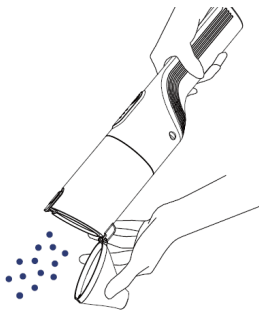

- 3) Potom zacvaknite spodnú časť do pôvodnej polohy. Ozve sa cvaknutie, ktoré signalizuje, že je dno správne zaistené.

Poznámka: Odporúčame vyprázdňovať nádobu na prach mimo obytného priestoru.

ČISTENIE NÁDOBY NA PRACH

- 1) Vypnite ručný vysávač a vyprázdnite nádobu na prach podľa pokynov v časti "Vyprázdnenie nádoby na prach".
- 2) Jednou rukou držte ručný vysávač za rukoväť a druhou rukou uchopte nádobu na prach.
- 3) Otočením nádoby na prach proti smeru hodinových ručičiek ju uvoľnite z tela ručného vysávača. Odstráňte nádobu na prach jej odtiahnutím od tela vysávača.

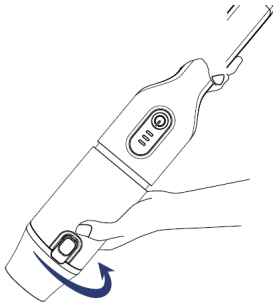

- 4) Jednou rukou držte ručný vysávač za rukoväť a druhou rukou uchopte hrubý filter.
- 5) Otočením hrubého filtra v smere hodinových ručičiek ho uvoľnite z tela ručného vysávača. Odstráňte hrubý filter tak, že ho odtiahnete od tela vysávača.

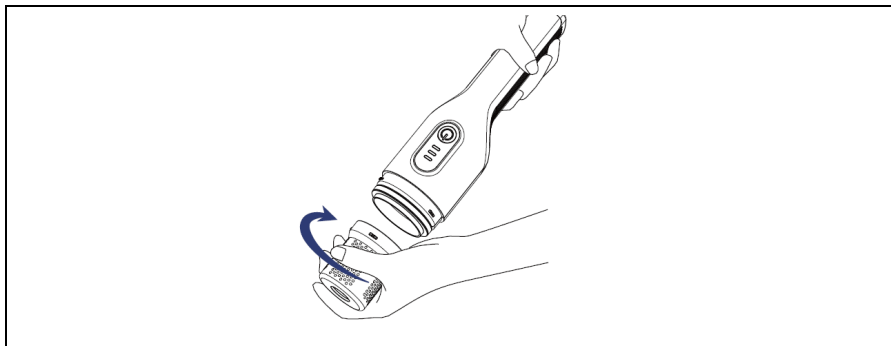

- 6) Vyberte penový filter a jemný filter z hrubého filtra. Všetky filtre dôkladne vyčistite a umyte čistou vodou. Skontrolujte, či nie sú filtre poškodené alebo opotrebované. V prípade potreby ich vymeňte.

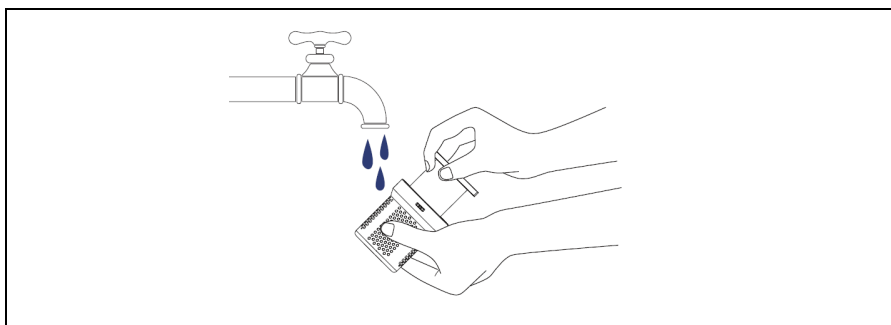

- 7) Na čistenie hrubého filtra môžete použiť aj kefu s jemnými štetinami, aby ste odstránili nečistoty z otvorov.
- 8) Opláchnite nádobu na prach čistou vodou a utrite ju mäkkou handričkou. Utrite do sucha čistou handričkou.
- 9) Pred zložením a vložením filtrov späť do tela vysávača ich nechajte voľne vyschnúť.
- 10) Do hrubého filtra vložte penový filter a jemný filter.
- 11) Vložte hrubý filter do tela vysávača a otáčajte ním proti smeru hodinových ručičiek, kým nepocítite odpor.
- 12) Vložte nádobu na prach do tela vysávača a otáčajte ňou v smere hodinových ručičiek, kým západka nezacvakne na miesto.



VAROVANIE: Pred zložením a vložením filtrov sa uistite, že sú suché. Nikdy nekladajte mokré alebo vlhké filtre.



VAROVANIE: Penový filter alebo jemný filter nesušte na priamom slnečnom svetle ani ich nedávajte do sušičky, aby rýchlo vyschli. Vždy ich nechajte voľne vyschnúť.



VAROVANIE: Filtre čistite po každom použití. V opačnom prípade sa zníži výkon a čas prevádzky vysávača.



VAROVANIE: Pravidelne kontrolujte stav filtrov. Ak je niektorý z filtrov poškodený alebo opotrebovaný, musí sa vymeniť za rovnaký typ. Kontaktujte svojho predajcu. Nikdy nepoužívajte vysávač s poškodeným filtrom (hrubým, penovým alebo jemným).



VAROVANIE: Nepoužívajte vysávač bez správne nainštalovaných filtrov.

VONKAJŠÍ POVRCH RUČNÉHO VYSÁVAČA A PRÍSLUŠENSTVA

Vonkajší povrch ručného vysávača a príslušenstva utrite čistou handričkou mierne navlhčenou v teplej vode. Utrite do sucha čistou handričkou. Pravidelne odstraňujte zamotané vlasy a chlpy z dýzy kefy.

ULOŽENIE

Ak vysávač nepoužívate, vyčistite ho podľa pokynov v časti "ČISTENIE A ÚDRŽBA" a umiestnite ho do nabíjacieho stojana.

Ak nebudete vysávač dlhší čas používať, vyčistite ho podľa pokynov v kapitole "ČISTENIE A ÚDRŽBA", odpojte napájací adaptér zo sieťovej zásuvky a uložte vysávač a jeho príslušenstvo do pôvodnej škatule. Skladujte ho na suchom mieste mimo dosahu detí a domácich zvierat. Aj keď nebudete vysávač používať dlhší čas, odporúčame ho pravidelne nabíjať, aspoň raz za tri mesiace, aby sa predĺžila životnosť zabudovanej batérie.



Likvidácia: Ak informačný leták, obal alebo etiketa výrobku obsahuje symbol prečiarknutého koša, znamená to, že v Európskej únii sa všetky takto označené elektrické a elektronické výrobky, batérie a akumulátory musia po skončení ich životnosti umiestniť do kontajnerov na separovaný odpad. Tieto výrobky nevyhadzujte do netriedeného komunálneho odpadu.



VYHLÁSENIE O ZHODE

Spoločnosť Abacus Electric, s.r.o. týmto vyhlasuje, že výrobok SALENTE SuperVac spĺňa požiadavky noriem a predpisov platných pre tento typ zariadení. Úplné znenie vyhlásenia o zhode nájdete na adrese <http://ftp.salente.cz/ce>.

Dovozca/výrobca: Abacus Electric, s.r.o., Planá 2, 370 01, Česká republika

Made in P.R.C.

Copyright © Abacus Electric, s.r.o.

www.salente.eu

Všetky práva vyhradené. Dizajn a vzhľad sa môžu zmeniť bez predchádzajúceho upozornenia.

Table of Contents

INTRODUCTION	30
WELCOME TO THE SALENTE FAMILY	30
THE MOST UP-TO-DATE VERSION OF THE USER MANUAL	30
SAFETY WARNINGS AND INSTRUCTIONS	30
NOISE	33
PACKAGING CONTENT	33
SPECIFICATIONS	33
DEGREE OF PROTECTION AGAINST ELECTRIC SHOCK	33
DESCRIPTION OF INDIVIDUAL PARTS	34
BEFORE FIRST USE	34
FOLDING THE CHARGING STAND	34
LOCATION OF THE CHARGING STAND	35
CHARGE	35
MEMBERSHIP	36
BRUSH NOZZLE	37
SERVICE	37
LED INDICATORS	37
BATTERY CARE, CHARGING AND STORAGE	37
CLEANING AND MAINTENANCE	38
EMPTYING THE DUST CONTAINER	38
CLEANING THE DUST CONTAINER	39
OUTER SURFACE OF HANDHELD VACUUM CLEANER AND ACCESSORIES	41
SAVE	41

INTRODUCTION

WELCOME TO THE SALENTE FAMILY

- Before putting this product into operation, please read this entire user manual carefully through to the end, even if you are familiar with the use of a similar type of product in the past.
- Keep this user manual for future reference - it is an integral part of the product and may contain important instructions on commissioning, operation and care of the product.
- Make sure that other people who will be using this appliance read this user manual.
- If you give, donate or sell this appliance to others, please give them this user manual together with this product and remind them to read it.
- During the warranty period, we recommend keeping the original packaging of the product - this will protect the appliance in the best possible way during transport.

THE MOST UP-TO-DATE VERSION OF THE USER MANUAL

Due to Salente's ongoing product innovations and changes in legislation, you can always find the most up-to-date version of this user manual on the website www.salente.eu or by simply scanning the QR code shown below with your mobile phone:



SAFETY WARNINGS AND INSTRUCTIONS

A) General notices:

- Use the appliance only as specified in this user manual.
- This appliance may be used by children aged 8 years and older and persons with reduced physical, sensory or mental abilities or lack of experience and knowledge, provided they are supervised or have been instructed in the safe use of the appliance and understand the potential hazards.
- Unpack the appliance carefully, taking care not to throw away any of the packaging material before you have found all the components of the product.
- Remove all packaging and marketing materials from the product before first use.
- If the appliance is to be used around children, please take extra care. Always place the appliance out of their reach. Children should be supervised to ensure that they do not play with the product.
- Do not allow the appliance to be used as a toy.
- Do not shake the product and make sure it does not fall to the ground.
- Do not touch the appliance with wet or damp hands. This is especially true when connected to a power outlet.
- Do not attempt to remove the outer casing of the appliance.
- The manufacturer is not liable for any damage caused by improper use of the appliance and its accessories.
- It is forbidden to modify the surface of the appliance in any way, e.g. by using self-adhesive film, spraying its surface, painting it with paint, etc.
- Do not place the suction opening of the vacuum cleaner against any part of the body.
- It is forbidden to use the vacuum cleaner for vacuuming:

- large objects that could clog the intake opening
- water or other liquids
- smouldering or burning objects (e.g. cigarette butts, matches, etc.)
- volatile, explosive or flammable substances
- sharp objects (e.g. broken glass, pins, etc.)
- building materials (e.g. cement, plaster, etc.)

B) Appliance location:

- Always install the appliance in a horizontal, hard, smooth, dry and stable place.
- Never place the appliance on inclined surfaces.
- Use and store the appliance away from explosive gases, flammable, combustible and volatile substances (solvents, varnishes, adhesives, etc.).
- Do not expose the appliance to extreme temperatures, direct sunlight, excessive humidity (e.g. bathroom, sauna, swimming pool, etc.) or place it in excessively dusty environments.
- Do not place the appliance near heaters, open flames or other appliances or equipment that are sources of heat.
- Do not use the appliance within the range of a strong electromagnetic field (e.g. microwave oven).
- Do not place the appliance or its accessories on or near an electric or gas cooker or on the edge of a table or kitchen worktop.
- Do not expose the appliance to dripping or splashing water. Do not spray or rinse it with water or any other liquid. Do not immerse it in water or any other liquid, even partially.
- Do not use the appliance to store objects and ensure that no other objects are placed on the appliance when storing it.

C) Purpose of the appliance:

- The appliance is designed for use in homes, offices and similar areas. Do not use it for commercial, medical or other purposes.
- The vacuum cleaner is designed for vacuuming dust and dirt in the home. Do not use the appliance for purposes other than those for which it is intended.
- The appliance is not designed for continuous operation.
- The appliance is designed for indoor use, do not use it outdoors.
- Do not use this appliance with a programmer, timer, remote control system, or any other component that would automatically switch the appliance on.

D) Accessories:

- Only use the accessories that come with the appliance. Never use accessories that are not supplied with or intended for this product.
- Before each use, make sure that the selected accessory is not damaged. Never use the appliance with damaged accessories.

E) Damage and repair of the appliance:



Any repairs may only be carried out by an authorised service centre.

- Never repair the appliance yourself and do not make any adjustments to it! Entrust all repairs and adjustments to this product to a professional company/service. Tampering with the product while the warranty is in effect puts you at risk of losing warranty benefits.
- Never use the appliance if it is not working properly, if it has fallen on the ground and become damaged, or if it has fallen into water. In this case, have it repaired by a professional company/service.
- If the appliance falls into water, do not use it under any circumstances and hand it over to an authorised service centre for inspection.

F) Appliance maintenance and cleaning:

- Always make sure the vacuum cleaner is switched off before cleaning or maintenance.
- Keep the appliance clean. When cleaning, follow the instructions in the Cleaning and Maintenance chapter.
- Cleaning and maintenance by the user must not be carried out by children unless they are at least 8 years old and supervised. Children under 8 years of age must stay away from the product.

G) Power supply:

- Before connecting the power adapter to a power outlet, make sure that the voltage on the power adapter's rating plate matches the voltage in your power outlet.
- Only use the supplied power adapter and charging stand to charge the vacuum cleaner. Using a different adapter/stand may result in irreversible damage to the vacuum cleaner. Do not use the power adapter/stand to power or charge other products.
- Do not connect the charging cradle to a power outlet unless it is properly assembled.
- The mains socket must be freely accessible so that the power adapter can be quickly disconnected from the power source if necessary.
- Fully unwind the power cord before using the power adapter.
- Do not wrap the power cord around the adapter or charging stand.
- Do not connect or disconnect the power cord of the power adapter from the power outlet with wet hands.
- Make sure that neither the power adapter fork nor the power cord comes into contact with moisture, water or other liquids. If this still happens, dry the fork carefully before using it again.
- Keep the power adapter dry.
- Do not pull or carry the charging stand by the power cord/adapter.
- Do not disconnect the adapter from the power outlet by pulling the power cord. The power cord or power outlet could be damaged. Grasp the adapter to disconnect it from the power outlet.
- Do not place heavy objects on the power cord of the adapter.
- Make sure that the power cord of the adapter does not hang over the edge of the table or touch hot surfaces or sharp objects.
- Do not cover the power cord of the adapter with carpet. Do not place carpeting, skirting or other coverings on the power cord of the adapter. Do not place the power cord of the adapter under furniture or appliances. Place the power cord of the adapter where nothing can run over or catch it. If this happens, unplug the charging stand immediately.
- Always clean the power adapter with a dry cloth only, never wash it with water.
- Always switch off and unplug the appliance when not in use, when left unattended and before cleaning, maintenance or storage.

- Only connect the power adapter to a properly grounded power outlet.
- Do not plug the power adapter into the extension cord.
- Do not adjust the length of the power cord of the adapter.
- If the power adapter is damaged, it is essential to replace it with the same original type to avoid a dangerous situation. Have it replaced by an authorised service centre. It is forbidden to use a damaged power adapter.
- In the event of a storm, the appliance must be switched off and its power adapter unplugged from the mains socket to prevent damage in the event of a lightning strike.
- Switch off the appliance if it makes a strange noise or if there is a smell or smoke coming from it.

NOISE

The declared noise emission value of this appliance is 78 dB (A), which is the A sound power level relative to a reference sound power of 1 pW.

PACKAGING CONTENT

- Vacuum cleaner
- Power adapter
- Charging stand
- Štěbinová hubice
- Brush nozzle

SPECIFICATIONS

- Input voltage: 14,8 V
- Input current: 0,5 A
- Battery type: Li-Ion
- Battery capacity: 2200 mAh
- Motor power input: 110 W
- Time required to fully charge the battery: 4.5 hours.
- Hours of operation: 20 min.
- Suction power: 7 kPa

DEGREE OF PROTECTION AGAINST ELECTRIC SHOCK



Power adapter: Class II - Protection against electric shock is provided by double or reinforced insulation.



Vacuum cleaner: Class III - Protection against electric shock is provided by extremely low voltage.



This product is for indoor use only.

DESCRIPTION OF INDIVIDUAL PARTS

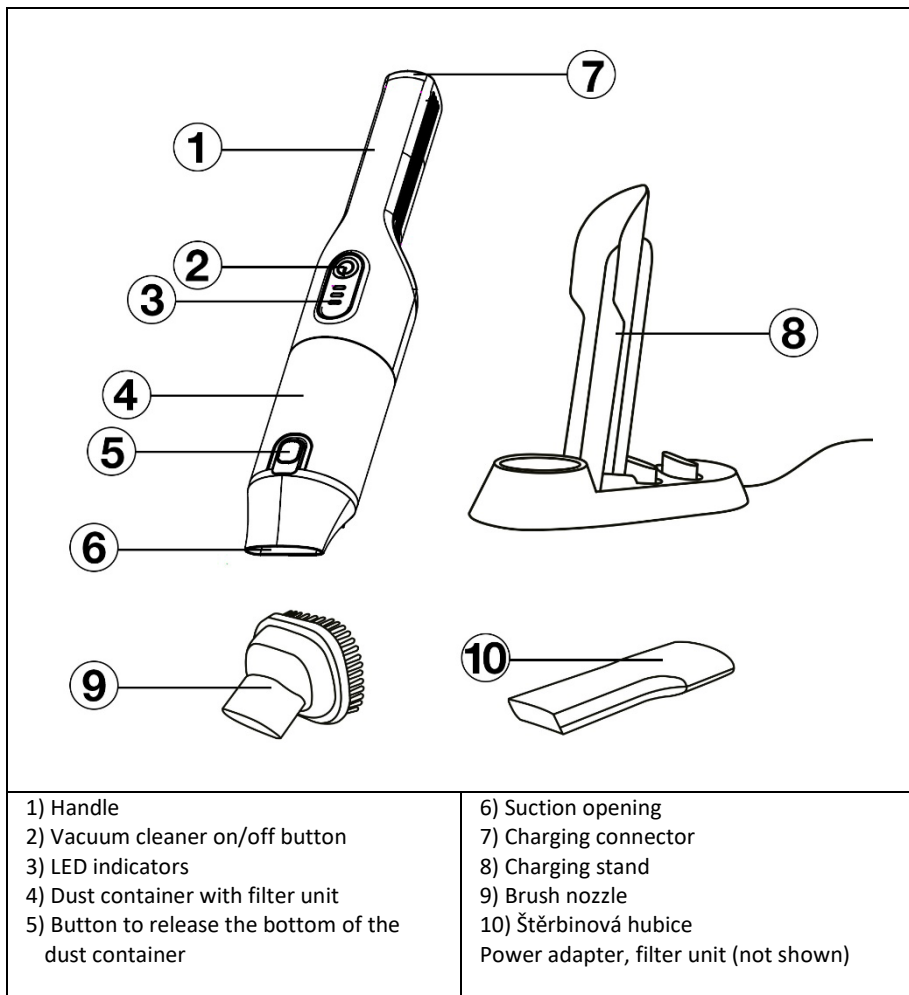

BEFORE FIRST USE

- 1) Check the product for protective stickers, films or other materials intended only for transport to the customer to protect the appliance from scratches or other damage. Remove such before use.
- 2) Before connecting to the mains, ensure by visual inspection that the appliance is intact and no damage has occurred during transportation.

FOLDING THE CHARGING STAND

The charging stand is supplied unfolded and must be assembled before use. Follow the following steps to assemble:

- 1) Insert the support into the base of the stand so that the holes in the back of the support are aligned with the holes in the stand.

2) Insert the supplied screws into the holes and tighten using a Phillips screwdriver. When tightening, use reasonable force to avoid stripping the threads of the screws.

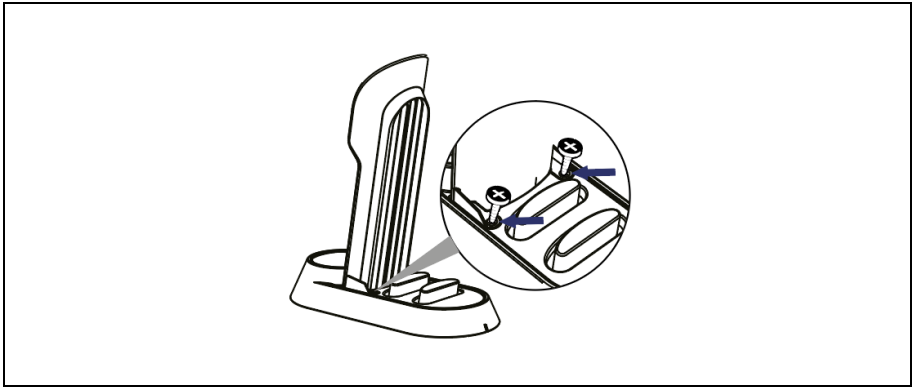

3) Before putting the handheld vacuum cleaner into the stand, make sure it is assembled correctly.

The charging stand also serves as a storage space for accessories. Attach the brush and crevice nozzle to the holders at the rear of the vacuum cleaner.

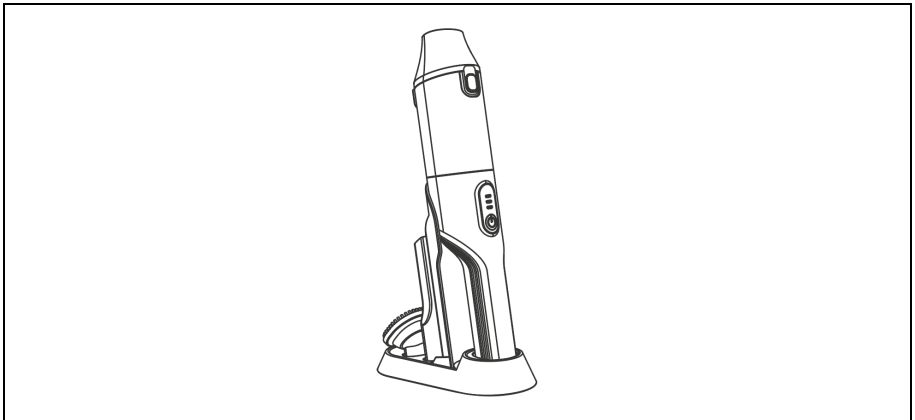

LOCATION OF THE CHARGING STAND

Place the charging stand on a flat, firm and dry surface close enough to the power outlet. Leave a clear space around the charging stand.

Do not cover the charging stand with any objects, e.g. curtains.

Do not place the charging stand near sources of heat (e.g. heater, stove, etc.) or water (e.g. sink, bathtub, etc.).

CHARGE



WARNING: Only charge the handheld vacuum cleaner in the charging stand provided. Allow the handheld vacuum cleaner to fully charge before using it for the first time.

- 1) Plug the power adapter plug into a properly grounded power outlet.
- 2) Place the handheld vacuum cleaner in the charging stand with the handle in front. There is a charging connector at the top of the handle. Carefully rest the hand-held vacuum cleaner on the stand support.
- 3) When the handheld vacuum cleaner is correctly placed in the charging stand, the LED indicators will turn blue and flash throughout the charging process.
- 4) When the LED indicators stop flashing and turn blue, the handheld vacuum cleaner is fully charged and ready for use.



WARNING: The adapter may get hot while charging. This is a normal phenomenon. If the adapter or vacuum cleaner gets excessively hot, disconnect it and let it cool down.

Remark:

We recommend that you leave the adapter plugged into a power outlet. The handheld vacuum cleaner is always charged after each use. Once the handheld vacuum cleaner is fully charged, charging will automatically stop.

MEMBERSHIP

The handheld vacuum cleaner comes with a brush and a crevice nozzle.

- 1) Place the brush or crevice nozzle against the suction opening.

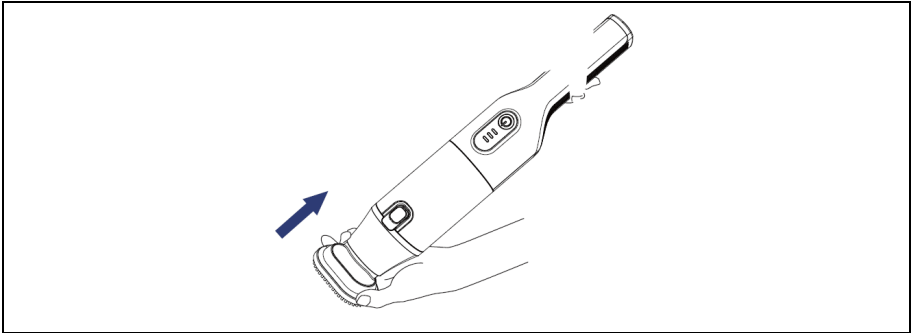

- 2) Insert it into the intake opening until you feel resistance.

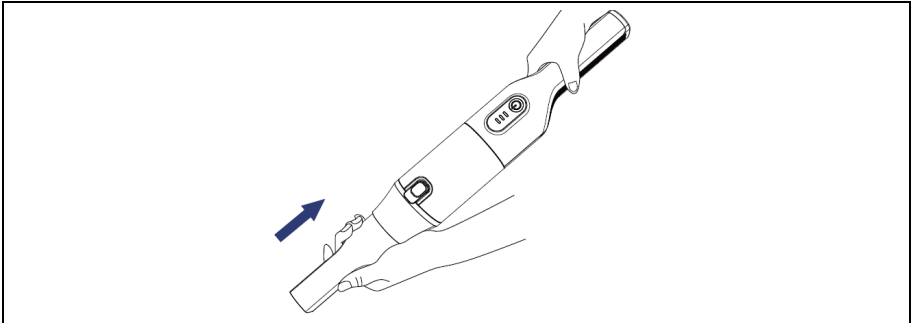

If you need to remove the brush or crevice nozzle, pull it out of the suction opening.



WARNING: Only attach the brush or crevice nozzle when the handheld vacuum cleaner is switched off.

BRUSH NOZZLE

The brush nozzle is suitable for vacuuming dust and dirt from furniture, upholstery, bookcases, shelves, etc. It is equipped with soft brushes that prevent scratching of the finish, so it can be used even on fragile objects or scratch-sensitive surfaces.

Štěrbinová hubice

The crevice nozzle is suitable for vacuuming dust and dirt from corners, narrow or hard-to-reach areas.

SERVICE

- 1) Grasp the handheld vacuum cleaner by the handle and carefully remove it from the charging stand.
- 2) Fit a brush or crevice nozzle as required.
- 3) Press the on/off button briefly and the vacuum cleaner will start. The LED lights will turn blue.
- 4) Vacuum dust and dirt from the area by moving backwards and forwards or side to side.
- 5) When you have finished using, press the on/off button and the vacuum cleaner will switch off.
- 6) If you need to put on or change accessories during use, always switch off the handheld vacuum cleaner first and then put on or change the accessories.
- 7) After switching off, place the vacuum cleaner in the charging stand.



WARNING: Do not use the vacuum cleaner to vacuum large objects that could block the suction opening.

LED INDICATORS

The LED indicators flash blue when the handheld vacuum cleaner is placed in the charging stand.	The handheld vacuum cleaner is charging.
The LED indicators light blue when the handheld vacuum cleaner is placed in the charging stand.	The handheld vacuum cleaner is fully charged.
The LED indicators light up blue when the handheld vacuum cleaner is switched on.	Normal operation of the vacuum cleaner.
One LED indicator flashes blue when the handheld vacuum cleaner is switched on.	The handheld vacuum cleaner is almost empty and needs to be charged.

BATTERY CARE, CHARGING AND STORAGE

First charge:

- Allow the handheld vacuum cleaner to fully charge before using it for the first time. Place the vacuum cleaner in the charging stand and plug the power adapter plug into the mains socket.
- The LED indicators will flash blue during charging. Once the LED indicators light up blue continuously, the vacuum cleaner is fully charged and ready for use.

Normal charging:

The handheld vacuum cleaner automatically recharges every time it is inserted into the stand. When it is fully charged, charging will stop automatically.

Safety instructions when charging:

Do not use the power adapter or charging stand to charge other devices.

The charging stand must be placed on a flat, dry surface, away from heat and water sources.

Long-term storage:

If you are not going to use the vacuum cleaner for a longer period of time, it is recommended to fully charge it by disconnecting the power adapter.

Even when not in use for long periods of time, we recommend charging the battery at least once every three months to extend its life.

CLEANING AND MAINTENANCE



WARNING: Never immerse the appliance in water, clean it under running water or put it in the dishwasher.

- Use a soft cloth dampened with lukewarm water to clean the outside of the appliance. Do not use harsh cleaners, thinners or solvents, otherwise the surface of the appliance may be damaged.
- Take special care when cleaning the plastic parts of the appliance, which are more susceptible to scratches.
- Always switch off the appliance before any cleaning.

EMPTYING THE DUST CONTAINER

Empty the dust container after each use, or more often if the container fills up during vacuuming.

1) Switch off the handheld vacuum cleaner and move it over the bin. Aim it so that the suction opening points into the bin.

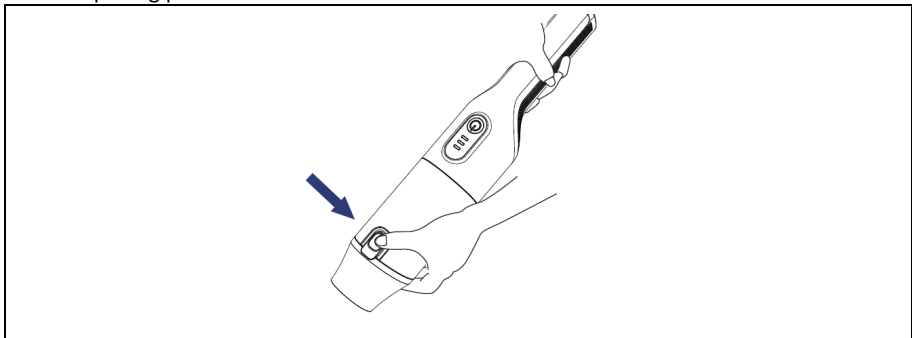

2) Press the button to release the bottom of the dust container. It is tipped over and the contents are emptied into the bin.

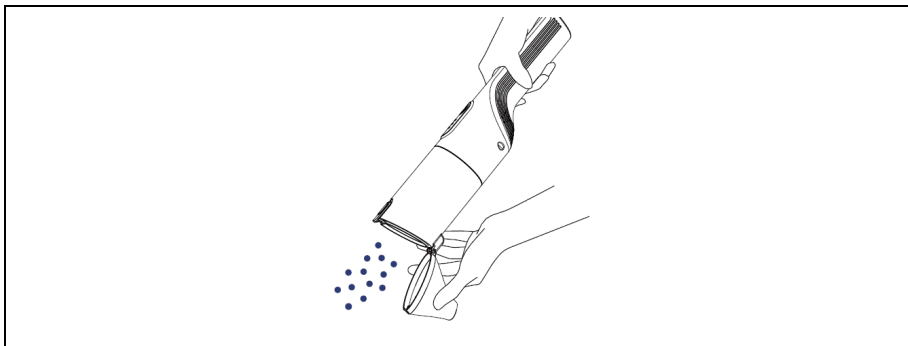

- 3) Then snap the lower part into its original position. You will hear a click to indicate that the bottom is properly secured.

Remark: We recommend emptying the dust container outside the living area.

CLEANING THE DUST CONTAINER

- 1) Switch off the handheld vacuum cleaner and empty the dust container according to the instructions in "Emptying the dust container".
- 2) Hold the handheld vacuum cleaner by the handle with one hand and grasp the dust container with the other hand.
- 3) Turn the dust container counterclockwise to release it from the body of the handheld vacuum cleaner. Remove the dust container by pulling it away from the body of the vacuum cleaner.

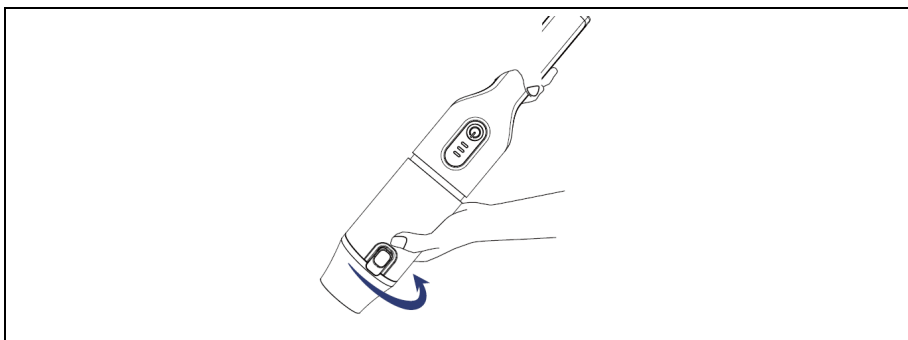

- 4) Hold the handheld vacuum cleaner by the handle with one hand and grasp the coarse filter with the other hand.
- 5) Turn the coarse filter clockwise to release it from the body of the handheld vacuum cleaner. Remove the coarse filter by pulling it away from the vacuum cleaner body.

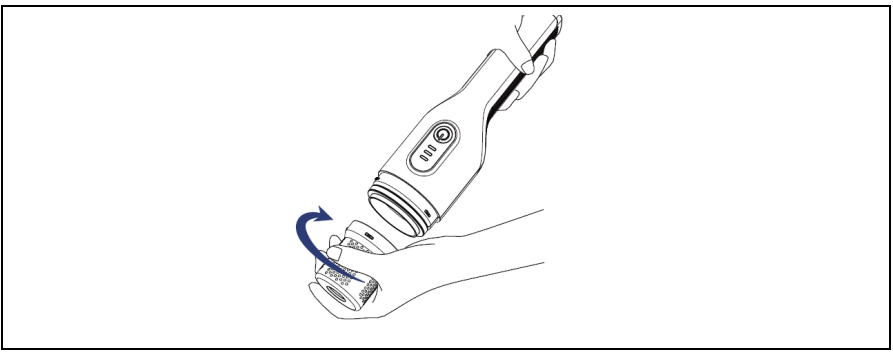

- 6) Remove the foam filter and fine filter from the coarse filter. Clean all filters thoroughly and wash with clean water. Check the filters for damage or wear. Replace them if necessary.

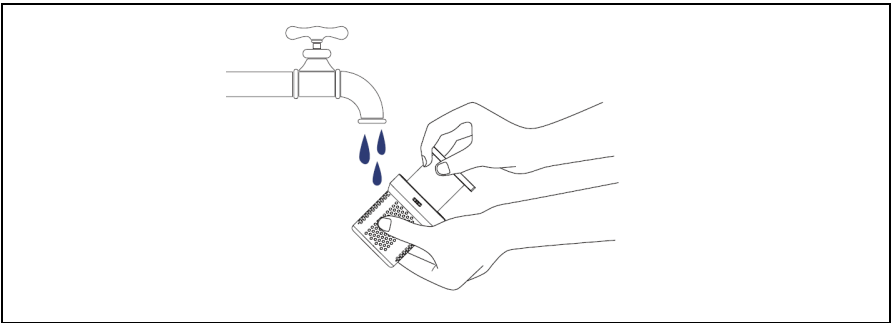

- 7) You can also use a fine-bristled brush to clean the coarse filter to remove debris from the holes.
- 8) Rinse the dust container with clean water and wipe with a soft cloth. Wipe dry with a clean cloth.
- 9) Allow the filters to dry freely before folding them up and putting them back into the body of the vacuum cleaner.
- 10) Insert a foam filter and a fine filter into the coarse filter.
- 11) Insert the coarse filter into the body of the vacuum cleaner and turn it counterclockwise until you feel resistance.
- 12) Insert the dust container into the body of the vacuum cleaner and turn it clockwise until the latch clicks into place.



WARNING: Make sure the filters are dry before folding and inserting them. Never insert wet or damp filters.



WARNING: Do not dry the foam filter or fine filter in direct sunlight or put them in the dryer to dry quickly. Always let them dry freely.



WARNING: Clean the filters after each use. Otherwise, the performance and running time of the vacuum cleaner will be reduced.



WARNING: Check the condition of the filters regularly. If any of the filters are damaged or worn, they must be replaced with the same type. Contact your dealer. Never use a vacuum cleaner with a damaged filter (coarse, foam or fine).



WARNING: Do not use the vacuum cleaner without properly installed filters.

OUTER SURFACE OF HANDHELD VACUUM CLEANER AND ACCESSORIES

Wipe the outer surface of the handheld vacuum cleaner and accessories with a clean cloth slightly dampened in warm water. Wipe dry with a clean cloth. Regularly remove tangles and hair from the brush nozzle.

SAVE

When not in use, clean the vacuum cleaner according to the instructions in "CLEANING AND MAINTENANCE" and place it in the charging stand.

If you are not going to use the vacuum cleaner for a longer period of time, clean it according to the instructions in the chapter "CLEANING AND MAINTENANCE", disconnect the power adapter from the mains socket and store the vacuum cleaner and its accessories in the original box. Store it in a dry place out of reach of children and pets. Even if you won't be using the vacuum cleaner for a long time, we recommend charging it regularly, at least once every three months, to extend the life of the built-in battery.



Disposal: If the information leaflet, packaging or product label contains a crossed-out bin symbol, this means that in the European Union all electrical and electronic products, batteries and accumulators marked in this way must be placed in separate waste containers at the end of their life. Do not dispose of these products in unsorted municipal waste.



DECLARATION OF CONFORMITY

Abacus Electric, s.r.o. hereby declares that the SALENTE SuperVac product meets the requirements of the standards and regulations applicable to this type of equipment. The full text of the Declaration of Conformity can be found at <http://ftp.salente.cz/ce>.

Importer/Manufacturer: Abacus Electric, s.r.o., Planá 2, 370 01, Czech Republic

Made in P.R.C.

Copyright © Abacus Electric, s.r.o.

www.salente.eu

All rights reserved. Design and appearance are subject to change without notice.

Tartalomjegyzék

BEVEZETÉS.....	43
ÜDVÖZÖLJÜK A SALENTE CSALÁDBAN	43
A FELHASZNÁLÓI KÉZIKÖNYV LEGFRISSEBB VERZIÓJA	43
BIZTONSÁGI FIGYELMEZTETÉSEK ÉS UTASÍTÁSOK.....	43
ZÖRÖM	46
CSOMAGOLÁSI TARTALOM	46
SPECIFIKÁCIÓK.....	46
AZ ÁRAMÜTÉS ELLENI VÉDELEM MÉRTÉKE	46
AZ EGYES ALKATRÉSZEK LEÍRÁSA	47
AZ ELSŐ HASZNÁLAT ELŐTT	47
A TÖLTŐÁLLVÁNY ÖSSZECSUKÁSA	47
A TÖLTŐÁLLVÁNY ELHELYEZÉSE	48
A TERMÉK FELTÖLTÉSE.....	48
TAGSÁG	49
KEFE FÚVÓKA	50
SZOLGÁLTATÁS.....	50
LED-JELZŐK.....	50
AKKUMULÁTORÁPOLÁS, TÖLTÉS ÉS TÁROLÁS	50
TISZTÍTÁS ÉS KARBANTARTÁS	51
A PORTARTÁLY KIÜRÍTÉSE	51
A PORTARTÁLY TISZTÍTÁSA.....	52
A KÉZI PORSZÍVÓ ÉS TARTOZÉKAI KÜLSŐ FELÜLETE.....	54
BEÁLLÍTÁS.....	54

- A termék üzembe helyezése előtt kérjük, olvassa el figyelmesen a teljes használati útmutatót, még akkor is, ha korábban már ismerte egy hasonló típusú termék használatát.
- Tartsa meg ezt a felhasználói kézikönyvet a későbbi használatra - a termék szerves részét képezi, és fontos utasításokat tartalmazhat a termék üzembe helyezésével, üzemeltetésével és gondozásával kapcsolatban.
- Győződjön meg róla, hogy a készüléket használni szándékozó személyek is elolvasták ezt a használati útmutatót.
- Ha ezt a készüléket másoknak adja, ajándékozza vagy eladja, kérjük, adja át nekik ezt a használati útmutatót a termékkel együtt, és emlékeztesse őket, hogy olvassák el.
- A garanciaidő alatt javasoljuk, hogy a termék eredeti csomagolását őrizze meg - ez a lehető legjobban védi a készüléket a szállítás során.

A FELHASZNÁLÓI KÉZIKÖNYV LEGFRISSEBB VERZIÓJA

A Szalente folyamatos termékújításai és a jogszabályi változások miatt a jelen használati útmutató mindig a legfrissebb változatát találja meg a www.salente.eu weboldalon, vagy egyszerűen az alábbi QR-kódot beolvasva mobiltelefonjával:



BIZTONSÁGI FIGYELMEZTETÉSEK ÉS UTASÍTÁSOK

A) Általános közlemények:

- A készüléket csak a jelen használati útmutatóban leírtak szerint használja.
- Ezt a készüléket használhatják 8 éves vagy idősebb gyermekek, valamint csökkent fizikai, érzékszervi vagy szellemi képességekkel rendelkező, illetve tapasztalat és ismeretek hiányában lévő személyek, feltéve, hogy felügyelet alatt állnak, vagy eligazítást kaptak a készülék biztonságos használatáról, és megértették a lehetséges veszélyeket.
- Óvatosan csomagolja ki a készüléket, ügyelve arra, hogy ne dobja ki a csomagolóanyagot, amíg nem találja meg a termék összes alkatrészét.
- Az első használat előtt távolítsa el minden csomagoló- és marketinganyagot a termékről.
- Ha a készüléket gyermekek közelében kell használni, kérjük, legyen különösen óvatos. A készüléket mindig helyezze el a gyermekek számára elérhetetlen helyre. A gyermekeket felügyelni kell, hogy ne játsszanak a termékkel.
- Ne engedje, hogy a készüléket játékként használják.
- Ne rázza a terméket, és ügyeljen arra, hogy ne essen a földre.
- Ne érintse meg a készüléket nedves vagy nedves kézzel. Ez különösen akkor igaz, ha konnektorhoz csatlakoztatva van.
- Ne próbálja meg eltávolítani a készülék külső burkolatát.
- A gyártó nem vállal felelősséget a készülék és tartozékai nem rendeltetésszerű használatából eredő károkért.
- Tilos a készülék felületét bármilyen módon módosítani, pl. öntapadós fólia használatával, a felületének befújásával, festékekkel való lefestésével stb.

- Ne helyezze a porszívó szívónyílását a test bármely részéhez.
- Tilos a porszívót porszívózásra használni:
 - nagyméretű tárgyak, amelyek eltömíthetik a szívónyílást
 - víz vagy más folyadékok
 - parázsló vagy égő tárgyak (pl. cigarettacsikk, gyufa stb.)
 - illékony, robbanásveszélyes vagy tűzveszélyes anyagok
 - éles tárgyak (pl. törött üveg, tűk stb.)
 - építőanyagok (pl. cement, vakolat stb.)

B) A készülék helye:

- A készüléket mindig vízszintes, kemény, sima, száraz és stabil helyen helyezze el.
- Soha ne helyezze a készüléket ferde felületekre.
- A készüléket robbanásveszélyes gázoktól, gyúlékony, éghető és illékony anyagoktól (oldószerek, lakkok, ragasztók stb.) távol használja és tárolja.
- Ne tegye ki a készüléket szélsőséges hőmérsékletnek, közvetlen napfénynek, túlzott páratartalomnak (pl. fürdőszoba, szauna, úszómedence stb.), és ne helyezze túl poros környezetbe.
- Ne helyezze a készüléket fűtőtestek, nyílt lángok vagy más, hőforrást jelentő készülékek vagy berendezések közelébe.
- Ne használja a készüléket erős elektromágneses mező hatósugarában (pl. mikrohullámú sütő).
- Ne helyezze a készüléket vagy tartozékait elektromos vagy gázfűzőlapra vagy annak közelébe, illetve asztal vagy konyhai munkalap szélére.
- Ne tegye ki a készüléket csöpögő vagy fröccsenő víznek. Ne permetezze vagy öblítse le vízzel vagy más folyadékkal. Ne merítse vízbe vagy más folyadékba, még részben sem.
- Ne használja a készüléket tárgyak tárolására, és ügyeljen arra, hogy tároláskor ne helyezzen más tárgyakat a készülékre.

C) A készülék rendeltetése:

- A készüléket otthonokban, irodákban és hasonló helyiségekben történő használatra tervezték. Ne használja kereskedelmi, orvosi vagy egyéb célokra.
- A porszívót a por és a szennyeződés felszívására tervezték a lakásban. Ne használja a készüléket a rendeltetésétől eltérő célokra.
- A készüléket nem folyamatos működésre tervezték.
- A készüléket beltéri használatra tervezték, ne használja kültéren.
- Ne használja ezt a készüléket programozóval, időzítővel, távirányítóval vagy bármilyen más olyan komponenssel, amely automatikusan bekapcsolná a készüléket.

D) Tartozékok:

- Csak a készülékhez mellékelt tartozékokat használja. Soha ne használjon olyan tartozékokat, amelyeket nem ehhez a termékhez mellékeltek vagy nem ehhez a termékhez szántak.
- Minden használat előtt győződjön meg arról, hogy a kiválasztott tartozék nem sérült meg. Soha ne használja a készüléket sérült tartozékokkal.

E) A készülék sérülése és javítása:



Bármilyen javítást csak hivatalos szervizközpont végezhet.

- Soha ne javítsa a készüléket saját maga, és ne végezzen rajta semmilyen beállítást! A termék minden javítását és beállítását bízza szakemberre/szervizre. Ha a termékkel a garancia ideje alatt babrál, azzal a garanciális előnyök elvesztésének kockázatát kockáztatja.
- Soha ne használja a készüléket, ha az nem működik megfelelően, ha a földre esett és megsérült, vagy ha vízbe esett. Ebben az esetben javíttassa meg egy profi céggel/szervizzel.
- Ha a készülék vízbe kerül, semmilyen körülmények között ne használja, és adja át a készüléket ellenőrzésre egy hivatalos szervizközpontnak.

F) Készülékek karbantartása és tisztítása:

- Tisztítás vagy karbantartás előtt mindig győződjön meg arról, hogy a porszívó ki van kapcsolva.
- Tartsa tisztán a készüléket. Tisztításkor kövesse a Tisztítás és karbantartás fejezetben leírtakat.
- A tisztítást és a karbantartást a felhasználó csak 8 éves korig és felügyelet mellett végezheti gyermekekkel. A 8 év alatti gyermekeknek távol kell maradniuk a terméktől.

G) Tápegység:

- Mielőtt csatlakoztatja a hálózati adaptert a konnektorhoz, győződjön meg arról, hogy a hálózati adapter címtábláján feltüntetett feszültség megegyezik a konnektor feszültségével.
- A porszívó feltöltéséhez csak a mellékelt hálózati adaptert és töltőállványt használja. Más adapter/állvány használata a porszívó visszafordíthatatlan károsodásához vezethet. Ne használja a hálózati adaptert/állványt más termékek táplálására vagy töltésére.
- Ne csatlakoztassa a töltőbölcsőt konnektorhoz, ha nincs megfelelően összeszerelve.
- A hálózati aljzatnak szabadon hozzáférhetőnek kell lennie, hogy a hálózati adapter szükség esetén gyorsan leválasztható legyen az áramforrásról.
- A hálózati adapter használata előtt tekerje ki teljesen a tápkábelt.
- Ne tekerje a tápkábelt az adapter vagy a töltőállvány köré.
- Ne csatlakoztassa vagy húzza ki a hálózati adapter tápkábelét a konnektorból nedves kézzel.
- Ügyeljen arra, hogy sem a hálózati adapter villája, sem a tápkábel ne érintkezzen nedvességgel, vízzel vagy más folyadékkal. Ha ez még mindig előfordul, gondosan szárítsa meg a villát, mielőtt újra használná.
- Tartsa szárazon a hálózati adaptert.
- Ne húzza vagy vigye a töltőállványt a tápkábelnél/adaptornél fogva.
- Ne húzza ki az adaptert a konnektorból a tápkábel meghúzásával. A tápkábel vagy a hálózati aljzat megsérülhet. Fogja meg az adaptert, hogy kihúzza a konnektorból.
- Ne helyezzen nehéz tárgyakat az adapter tápkábelére.
- Ügyeljen arra, hogy az adapter tápkábele ne lógjon az asztal széle fölé, és ne érjen forró felülethez vagy éles tárgyakhoz.
- Ne takarja szőnyeggel az adapter tápkábelét. Ne helyezzen szőnyeget, lábamatot vagy más burkolatot az adapter tápkábelére. Ne helyezze az adapter tápkábelét bútorok vagy készülékek alá. Helyezze az adapter tápkábelét olyan helyre, ahol semmi nem futhat át rajta, vagy nem kaphatja el. Ha ez történik, azonnal húzza ki a töltőállványt.
- A hálózati adaptert mindig csak száraz ruhával tisztítsa, soha ne mossa le vízzel.
- Mindig kapcsolja ki és húzza ki a készüléket, ha nem használja, ha felügyelet nélkül hagyja, valamint tisztítás, karbantartás vagy tárolás előtt.

- A hálózati adaptert csak megfelelően földelt konnektorhoz csatlakoztassa.
- Ne csatlakoztassa a hálózati adaptert a hosszabbítóhoz.
- Ne állítsa be az adapter tápkábelének hosszát.
- Ha a hálózati adapter megsérül, a veszélyes helyzetek elkerülése érdekében feltétlenül cserélje ki ugyanolyan eredeti típusra. Cseréltesse ki azt egy hivatalos szervizben. Sérült hálózati adaptert tilos használni.
- Vihar esetén a készüléket ki kell kapcsolni, és a hálózati adaptert ki kell húzni a hálózati aljzatból, hogy villámcsapás esetén ne keletkezzen kár.
- Kapcsolja ki a készüléket, ha furcsa hangot ad ki, vagy ha szagot vagy füstöt érez belőle.

ZÖRÖM

A készülék bejelentett zajkibocsátási értéke 78 dB (A), amely az 1 pW referencia-hangteljesítményhez viszonyított A hangteljesítményszint.

CSOMAGOLÁSI TARTALOM

- Porszívó
- Tápegység
- Töltőállvány
- Kavicsfúvóka
- Kefés fúvóka

SPECIFIKÁCIÓK

- Bemeneti feszültség: 14,8 V
- Bemeneti áram: 0,5 A
- Akkumulátor típusa: Li-Ion
- Akkumulátor kapacitás: 2200 mAh
- Motor bemeneti teljesítmény: 110 W
- Az akkumulátor teljes feltöltéséhez szükséges idő: 4,5 óra.
- Működési idő: 20 min.
- Szívóerő: 7 kPa

AZ ÁRAMÜTÉS ELLENI VÉDELEM MÉRTÉKE



Tápegység: II. osztály - Az áramütés elleni védelmet kettős vagy megerősített szigetelés biztosítja.



Porszívó: III. osztály - Az áramütés elleni védelmet rendkívül alacsony feszültség biztosítja.



Ez a termék csak beltéri használatra alkalmas.

AZ EGYES ALKATRÉSZEK LEÍRÁSA

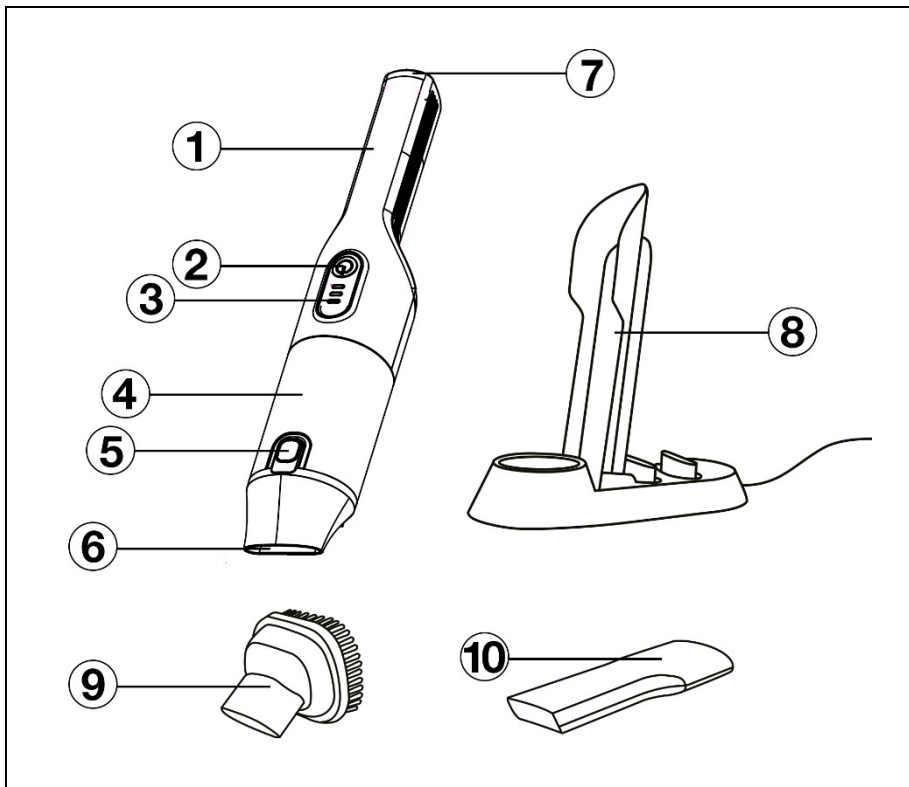

- 1) Fogantyú
- 2) Porszívó be/ki gomb
- 3) LED kijelzők
- 4) Porgyűjtő tartály szűrőegységgel
- 5) Gomb a portartály aljának feloldásához

- 6) Szívónyílás
 - 7) Töltőcsatlakozó
 - 8) Töltőállvány
 - 9) Kefés fűvóka
 - 10) Kavicsfűvóka
- Tápegység, szűrőegység (nem látható)

AZ ELSŐ HASZNÁLAT ELŐTT

- 1) Ellenőrizze, hogy a terméken nincsenek-e védőmatricák, fóliák vagy más, kizárólag a vevőhöz való szállításra szánt anyagok, amelyek a készüléket megvédik a karcolásoktól vagy más sérülésektől. Használat előtt távolítsa el ezeket.
- 2) A hálózatra való csatlakoztatás előtt szemrevételezéssel győződjön meg arról, hogy a készülék sértetlen, és a szállítás során nem sérült meg.

A TÖLTŐÁLLVÁNY ÖSSZECSUKÁSA

A töltőállványt kibontva szállítjuk, és használat előtt össze kell szerelni. Az összeszereléshez kövesse a következő lépéseket:

- 1) Helyezze be a támaszt az állvány aljába úgy, hogy a támasz hátulján lévő lyukak egy vonalban legyenek az állványon lévő lyukakkal.

2) Helyezze be a mellékelt csavarokat a lyukakba, és húzza meg egy Phillips csavarhúzóval. A meghúzás során ésszerű erőt használjon, hogy ne nyírja el a csavarok menetét.

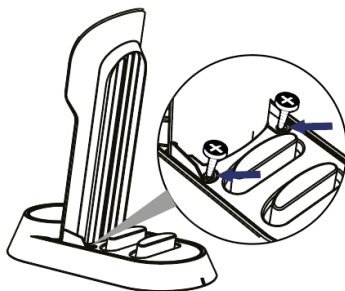

3) Mielőtt a kézi porszívót az állványba helyezi, győződjön meg róla, hogy az megfelelően össze van-e szerelve.

A töltőállvány a tartozékok tárolására is szolgál. Csatlakoztassa a keféket és a résfűvókát a porszívó hátsó részén lévő tartókhoz.

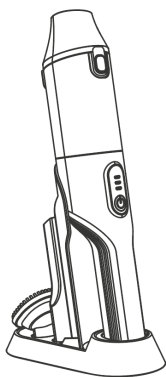

A TÖLTŐÁLLVÁNY ELHELYEZÉSE

Helyezze a töltőállványt egy sima, szilárd és száraz felületre, elég közel a konnektorhoz. Hagyjon szabad helyet a töltőállvány körül.

Ne takarja le a töltőállványt semmilyen tárggyal, pl. függönnyel.

Ne helyezze a töltőállványt hőforrások (pl. fűtőtest, tűzhely stb.) vagy vízforrások (pl. mosogató, fürdőkád stb.) közelébe.

A TERMÉK FELTÖLTÉSE



FIGYELEM: A kézi porszívót csak a mellékelt töltőállványon töltsse fel. Az első használat előtt hagyja, hogy a kézi porszívó teljesen feltöltődjön.

- 1) Csatlakoztassa a hálózati adapter dugaszát egy megfelelően földelt konnektorba.
- 2) Helyezze a kézi porszívót a töltőállványba a fogantyúval előre. A fogantyú tetején található egy töltőcsatlakozó. Óvatosan támassza a kézi porszívót az állványtartóra.
- 3) Ha a kézi porszívó megfelelően van elhelyezve a töltőállványban, a LED-kijelzők kékre váltanak és villogni fognak a töltési folyamat során.
- 4) Amikor a LED-kijelzők már nem villognak és kékre váltanak, a kézi porszívó teljesen feltöltődött és használatra kész.



FIGYELEM: Az adapter töltés közben felmelegedhet. Ez egy normális jelenség. Ha az adapter vagy a porszívó túlságosan felforrósodik, húzza ki, és hagyja lehűlni.

Megjegyzés:

Javasoljuk, hogy az adaptert csatlakoztatva hagyja egy konnektorba dugva. A kézi porszívót minden használat után fel kell tölteni. Ha a kézi porszívó teljesen feltöltődött, a töltés automatikusan leáll.

TAGSÁG

A kézi porszívó egy kefével és egy résfűvőkával rendelkezik.

- 1) Helyezze a kefét vagy a résfűvőkát a szívónyílásához.

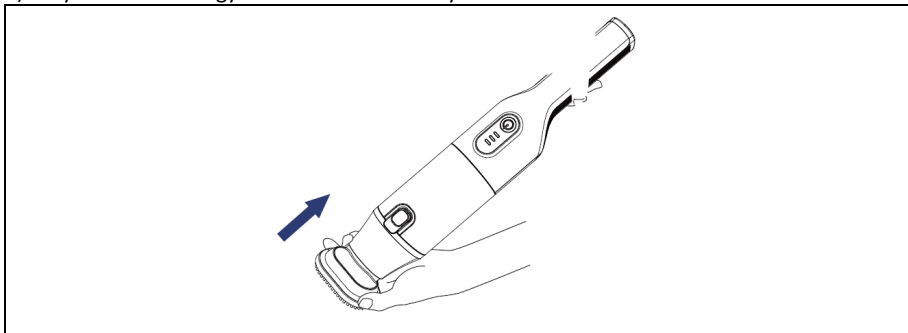

- 2) Helyezze be a szívónyílásba, amíg ellenállást nem érez.

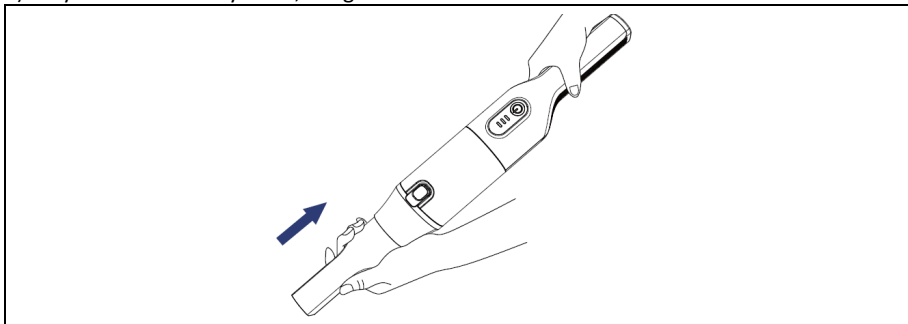

Ha ki kell vennie a kefét vagy a résfűvőkát, húzza ki a szívónyílásból.



FIGYELEM: Csak akkor csatlakoztassa a kefét vagy a résfűvőkát, ha a kézi porszívó ki van kapcsolva.

KEFE FÚVÓKA

A kefes fúvóka alkalmas por és szennyeződés porszívózására bútorokról, kárpitokról, könyvespolcokról, polcokról stb. Puha kefékkel van ellátva, amelyek megakadályozzák a felület megkarcolódását, így még törékeny tárgyakon vagy karcolásra érzékeny felületeken is használható.

Kavicsfúvóka

A résfúvóka alkalmas por és szennyeződés porszívózására a sarkokból, szűk vagy nehezen hozzáférhető helyekről.

SZOLGÁLTATÁS

- 1) Fogja meg a kézi porszívót a fogantyújánál fogva, és óvatosan vegye le a töltőállványról.
- 2) Szereljen fel kefék vagy résfúvókát, ahogyan szükséges.
- 3) Nyomja meg röviden a be/ki gombot, és a porszívó elindul. A LED-lámpák kékre váltanak.
- 4) Porszívózza ki a port és a szennyeződéseket a területről előre-hátra vagy oldalra mozogva.
- 5) Ha befejezte a használatot, nyomja meg a be/ki gombot, és a porszívó kikapcsol.
- 6) Ha használat közben tartozékokat kell felvennie vagy kicserélnie, mindig először kapcsolja ki a kézi porszívót, és csak ezután vegye fel vagy cserélje ki a tartozékokat.
- 7) Kikapcsolás után helyezze a porszívót a töltőállványba.



FIGYELEM: Ne használja a porszívót nagyméretű tárgyak felszívására, amelyek elzárhatják a szívónyílást.

LED-JELZŐK

A LED-kijelzők kék színnel villognak, amikor a kézi porszívó a töltőállványba van helyezve.	A kézi porszívó töltődik.
A LED-jelzők kék színnel világítanak, amikor a kézi porszívó a töltőállványba van helyezve.	A kézi porszívó teljesen fel van töltve.
A kézi porszívó bekapcsolásakor a LED-jelzők kék színnel világítanak.	A porszívó normál működése.
A kézi porszívó bekapcsolásakor egy LED-kijelző kék színnel villog.	A kézi porszívó majdnem üres, és fel kell tölteni.

AKKUMULÁTORÁPOLÁS, TÖLTÉS ÉS TÁROLÁS

Első vádpont:

- Az első használat előtt hagyja, hogy a kézi porszívó teljesen feltöltődjön. Helyezze a porszívót a töltőállványra, és dugja be a hálózati adapter dugóját a hálózati aljzatba.
- A LED-kijelzők töltés közben kék színnel villognak. Amint a LED-jelzők folyamatosan kék színnel világítanak, a porszívó teljesen feltöltődött és használatra kész.

Normál töltés:

A kézi porszívó automatikusan feltöltődik minden alkalommal, amikor az állványba helyezik. Ha teljesen feltöltődött, a töltés automatikusan leáll.

Biztonsági utasítások töltéskor:

Ne használja a hálózati adaptert vagy a töltőállványt más eszközök töltésére. A töltőállványt sík, száraz felületre kell helyezni, hő- és vízforrásoktól távol.

Hosszú távú tárolás:

Ha hosszabb ideig nem használja a porszívót, ajánlott a hálózati adapter kihúzásával teljesen feltölteni.

Még akkor is javasoljuk, hogy az akkumulátort legalább háromhavonta egyszer töltsse fel, ha hosszabb ideig nem használja, hogy meghosszabbítsa az élettartamát.

TISZTÍTÁS ÉS KARBANTARTÁS



FIGYELEM: Soha ne merítse a készüléket vízbe, ne tisztítsa folyó víz alatt, és ne tegye a mosogatógépbe.

- A készülék külsejének tisztításához használjon langyos vízzel megnedvesített puha ruhát. Ne használjon durva tisztítószereket, hígítókat vagy oldószereket, különben a készülék felülete megsérülhet.
- A készülék műanyag részeinek tisztításakor különös gonddal járjon el, mivel azok hajlamosabbak a karcolódásra.
- Tisztítás előtt mindig kapcsolja ki a készüléket.

A PORTARTÁLY KIÜRÍTÉSE

Ürítse ki a portartályt minden használat után, vagy gyakrabban, ha a tartály a porszívózás során megtelik.

1) Kapcsolja ki a kézi porszívót, és vigye a szemetes fölé. Úgy állítsa be, hogy a szívónyílás a tartályba mutasson.

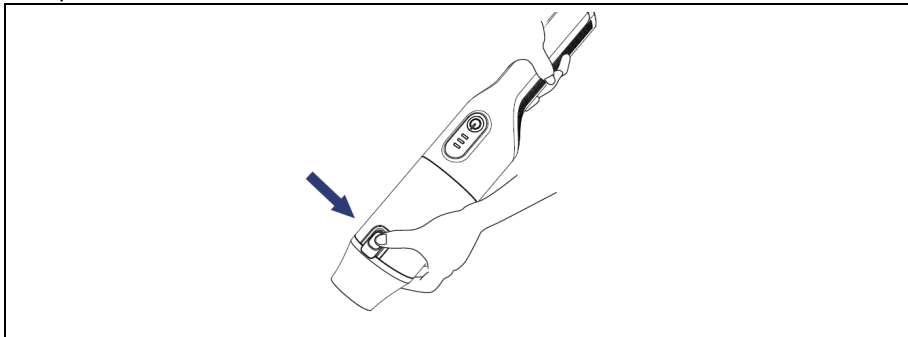

2) Nyomja meg a gombot a portartály aljának felszabadításához. Felborul, és a tartalma a szemetesbe ürül.

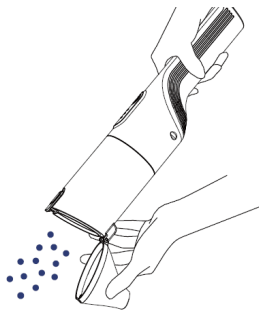

3) Ezután pattintsa az alsó részt az eredeti helyzetébe. Egy kattanást fog hallani, amely jelzi, hogy az alja megfelelően rögzítve van.

Megjegyzés: Javasoljuk, hogy a portartályt a lakótéren kívül ürítse ki.

A PORTARTÁLY TISZTÍTÁSA

- 1) Kapcsolja ki a kézi porszívót, és ürítse ki a portartályt a "A portartály kiürítése" című fejezetben leírtak szerint.
- 2) Egyik kezével fogja meg a kézi porszívót a fogantyúnál fogva, a másik kezével pedig fogja meg a portartályt.
- 3) Fordítsa a portartályt az óramutató járásával ellentétes irányba, hogy leváljon a kézi porszívó testéről. Vegye ki a portartályt a porszívó testétől való lehúzásával.

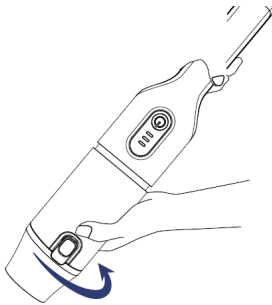

- 4) Egyik kezével fogja meg a kézi porszívót a fogantyúnál fogva, a másik kezével pedig fogja meg a durva szűrőt.
- 5) Fordítsa el a durva szűrőt az óramutató járásával megegyező irányba, hogy leváljon a kézi porszívó testéről. Vegye ki a durva szűrőt a porszívótesttől való lehúzásával.

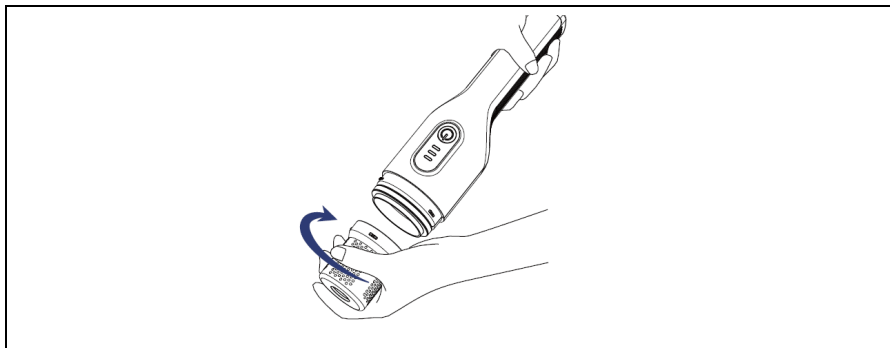

- 6) Vegye ki a habszűrőt és a finom szűrőt a durva szűrőből. Alaposan tisztítsa meg az összes szűrőt, és mossa ki tiszta vízzel. Ellenőrizze a szűrők sérülését vagy kopását. Szükség esetén cserélje ki őket.

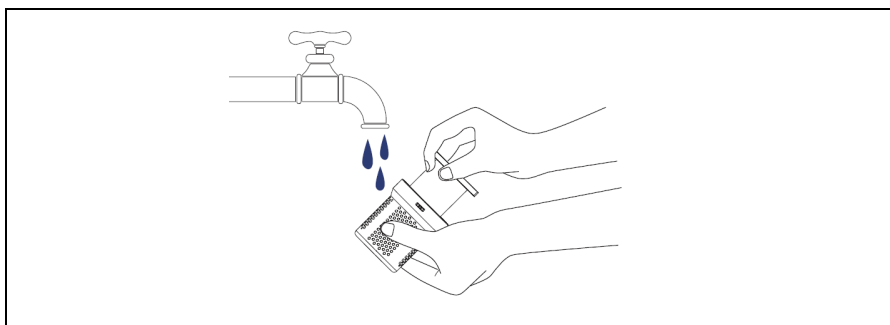

- 7) A durva szűrőt egy finom sörtéjű kefével is megtisztíthatja, hogy eltávolítsa a szennyeződések a lyukakból.
- 8) Öblítse ki a portartályt tiszta vízzel, és törölje át puha ruhával. Törölje szárazra tiszta ruhával.
- 9) Hagyja a szűrőket szabadon megszáradni, mielőtt összehajtja és visszahelyezi őket a porszívó testébe.
- 10) Helyezzen be egy habszűrőt és egy finom szűrőt a durva szűrőbe.
- 11) Helyezze be a durva szűrőt a porszívó testébe, és forgassa az óramutató járásával ellentétes irányba, amíg ellenállást nem érez.
- 12) Helyezze be a portartályt a porszívó testébe, és fordítsa el az óramutató járásával megegyező irányba, amíg a retesz a helyére nem kattán.



FIGYELEM: Győződjön meg róla, hogy a szűrők szárazak, mielőtt összehajtja és behelyezi őket. Soha ne helyezzen be nedves vagy nedves szűrőket.



FIGYELEM: Ne szárítsa a habszűrőt vagy a finom szűrőt közvetlen napfényben, és ne tegye a szárítóba a gyors száradás érdekében. Mindig hagyja őket szabadon száradni.



FIGYELEM: Minden használat után tisztítsa meg a szűrőket. Ellenkező esetben a porszívó teljesítménye és üzemideje csökken.



FIGYELEM: Rendszeresen ellenőrizze a szűrők állapotát. Ha bármelyik szűrő sérült vagy elhasználódott, azt ki kell cserélni ugyanolyan típusúra. Forduljon a kereskedőjéhez. Soha ne használjon porszívót sérült szűrővel (durva, hab vagy finom).



FIGYELEM: Ne használja a porszívót megfelelően beszerelt szűrők nélkül.

A KÉZI PORSZÍVÓ ÉS TARTOZÉKAI KÜLSŐ FELÜLETE

A kézi porszívó és a tartozékok külső felületét törölje át egy tiszta, meleg vízzel enyhén benedvesített ruhával. Törölje szárazra tiszta ruhával. Rendszeresen távolítsa el a kefe fűvókájából a csomókat és a szőrszalakat.

BEÁLLÍTÁS

Ha nem használja, tisztítsa meg a porszívót a "TISZTÍTÁS ÉS Karbantartás" című fejezetben leírtak szerint, és helyezze a porszívót a töltőállványba.

Ha hosszabb ideig nem használja a porszívót, tisztítsa meg a "TISZTÍTÁS ÉS Karbantartás" fejezetben leírtak szerint, húzza ki a hálózati adaptert a hálózati aljzatból, és tárolja a porszívót és tartozékait az eredeti dobozában. Száraz, gyermekek és háziállatok elől elzárt helyen tárolja. Még ha nem is használja a porszívót hosszú ideig, javasoljuk, hogy rendszeresen, legalább háromhavonta egyszer töltsse fel, hogy meghosszabbítsa a beépített akkumulátor élettartamát.



Eltávolítás: Ha a betegtájékoztató, a csomagolás vagy a termék címké áthúzott kuka szimbólumot tartalmaz, az azt jelenti, hogy az Európai Unióban minden elektromos és elektronikus terméket, elemet és akkumulátort, amely ilyen jelöléssel van ellátva, élettartamának végén külön hulladékgyűjtő edénybe kell helyezni. Ne dobja ezeket a termékeket a nem válogatott kommunális hulladékba.



MEGFELELŐSÉGI NYILATKOZAT

Az Abacus Electric, s.r.o. kijelenti, hogy a SALENTE SuperVac termék megfelel az ilyen típusú berendezésekre vonatkozó szabványok és előírások követelményeinek. A megfelelőségi nyilatkozat teljes szövege a <http://ftp.salente.cz/ce> oldalon található.

Importőr/gyártó: Abacus Electric, s.r.o., Planá 2, 370 01, Cseh Köztársaság

Made in P.R.C.

Copyright © Abacus Electric, s.r.o.

www.salente.eu

Minden jog fenntartva. A design és a megjelenés előzetes értesítés nélkül változhat.

Cuprins

INTRODUCERE.....	56
BUN VENIT ÎN FAMILIA SALENTE.....	56
CEA MAI RECENTĂ VERSIUNE A MANUALULUI DE UTILIZARE	56
AVERTISMENTE ȘI INSTRUCȚIUNI DE SIGURANȚĂ.....	56
ZGOMOT	59
CONȚINUTUL AMBALAJULUI.....	59
SPECIFICAȚII.....	59
GRADUL DE PROTECȚIE ÎMPOTRIVA ȘOCURILOR ELECTRICE	59
DESCRIEREA PIESELOR INDIVIDUALE	60
ÎNAINTE DE PRIMA UTILIZARE	60
PLIEREA SUPORTULUI DE ÎNCĂRCARE	61
AMPLASAREA STATIVULUI DE ÎNCĂRCARE	61
ÎNCĂRCARE	62
MEMBRIE.....	62
PERIE DE PERIE.....	63
FUNȚIONARE	63
INDICATORI LED.....	64
ÎNGRIJIREA, ÎNCĂRCAREA ȘI DEPOZITAREA BATERIEI	64
CURĂȚARE ȘI ÎNTREȚINERE.....	64
GOLIREA RECIPIENTULUI DE PRAF	65
CURĂȚAREA RECIPIENTULUI DE PRAF.....	65
SUPRAFAȚA EXTERIOARĂ A ASPIRATORULUI PORTABIL ȘI A ACCESORIILOR.....	67
SALVAȚI.....	67

INTRODUCERE

BUN VENIT ÎN FAMILIA SALENTE

- Înainte de a pune în funcțiune acest produs, vă rugăm să citiți cu atenție până la capăt acest manual de utilizare, chiar dacă sunteți familiarizat cu utilizarea unui tip similar de produs în trecut.
- Păstrați acest manual de utilizare pentru consultări ulterioare - acesta face parte integrantă din produs și poate conține instrucțiuni importante privind punerea în funcțiune, funcționarea și îngrijirea produsului.
- Asigurați-vă că și alte persoane care vor utiliza acest aparat citesc acest manual de utilizare.
- Dacă dați, donați sau vindeți acest aparat altor persoane, vă rugăm să le dați acest manual de utilizare împreună cu acest produs și să le reamintiți să îl citească.
- În perioada de garanție, vă recomandăm să păstrați ambalajul original al produsului - acesta va proteja aparatul în cel mai bun mod posibil în timpul transportului.

CEA MAI RECENTĂ VERSIUNE A MANUALULUI DE UTILIZARE

Datorită inovațiilor continue ale produselor Salente și modificărilor legislative, puteți găsi întotdeauna cea mai recentă versiune a acestui manual de utilizare pe site-ul web www.salente.eu sau prin simpla scanare a codului QR de mai jos cu telefonul mobil:



AVERTISMENTE ȘI INSTRUCȚIUNI DE SIGURANȚĂ

A) Anunțuri generale:

- Utilizați aparatul numai așa cum este descris în acest manual de utilizare.
- Acest aparat poate fi utilizat de copii cu vârsta de 8 ani sau mai mult și de persoane cu abilități fizice, senzoriale sau mentale reduse sau cu lipsă de experiență și cunoștințe, cu condiția ca acestea să fie supravegheate sau să fi fost instruite cu privire la utilizarea în siguranță a aparatului și să înțeleagă pericolele potențiale.
- Despachetați aparatul cu atenție, având grijă să nu aruncați niciunul dintre materialele de ambalare înainte de a găsi toate componentele produsului.
- Îndepărtați toate ambalajele și materialele de marketing de pe produs înainte de prima utilizare.
- Dacă aparatul urmează să fie utilizat în preajma copiilor, vă rugăm să fiți foarte atenți. Așezați întotdeauna aparatul în afara razei de acțiune a acestora. Copiii trebuie supravegheați pentru a se asigura că nu se joacă cu produsul.
- Nu permiteți ca aparatul să fie folosit ca jucărie.
- Nu scuturați produsul și asigurați-vă că acesta nu cade pe jos.
- Nu atingeți aparatul cu mâinile ude sau umede. Acest lucru este valabil mai ales atunci când este conectat la o priză electrică.
- Nu încercați să îndepărtați carcasa exterioară a aparatului.
- Producătorul nu este răspunzător pentru daunele cauzate de utilizarea necorespunzătoare a aparatului și a accesoriilor sale.
- Este interzisă modificarea suprafeței aparatului în orice mod, de exemplu, prin utilizarea de folii autoadezive, pulverizarea suprafeței sale, vopsirea cu vopsea etc.

- Nu așezați orificiul de aspirare al aspiratorului pe nicio parte a corpului.
- Este interzisă utilizarea aspiratorului pentru aspirare:
 - obiecte mari care ar putea bloca orificiul de admisie
 - apă sau alte lichide
 - obiecte care fumează sau ard (de exemplu, mucuri de țigară, chibrituri etc.)
 - substanțe volatile, explozive sau inflamabile
 - obiecte ascuțite (de exemplu, sticlă spartă, ace etc.)
 - materiale de construcție (de exemplu, ciment, tencuială etc.)

B) Amplasarea aparatului:

- Instalați întotdeauna aparatul într-un loc orizontal, dur, neted, uscat și stabil.
- Nu așezați niciodată aparatul pe suprafețe înclinate.
- Utilizați și depozitați aparatul departe de gaze explozive, substanțe inflamabile, combustibile și volatile (solvenți, lacuri, adezivi etc.).
- Nu expuneți aparatul la temperaturi extreme, la lumina directă a soarelui, la umiditate excesivă (de exemplu, baie, saună, piscină etc.) și nu îl așezați în medii excesiv de prăfuite.
- Nu așezați aparatul în apropierea aparatelor de încălzire, a flăcărilor deschise sau a altor aparate sau echipamente care sunt surse de căldură.
- Nu utilizați aparatul în raza unui câmp electromagnetic puternic (de exemplu, cuptor cu microunde).
- Nu așezați aparatul sau accesoriile acestuia pe sau în apropierea unui aragaz electric sau cu gaz sau pe marginea unei mese sau a unui blat de bucătărie.
- Nu expuneți aparatul la picături sau stropi de apă. Nu pulverizați sau clătiți cu apă sau alt lichid. Nu-l scufundați în apă sau în orice alt lichid, nici măcar parțial.
- Nu utilizați aparatul pentru a depozita obiecte și asigurați-vă că nu sunt așezate alte obiecte pe aparat atunci când îl depozitați.

C) Scopul aparatului:

- Aparatul este conceput pentru a fi utilizat în locuințe, birouri și zone similare. Nu îl utilizați în scopuri comerciale, medicale sau de altă natură.
- Aspiratorul este conceput pentru a aspira praful și murdăria din casă. Nu folosiți aparatul în alte scopuri decât cele pentru care este destinat.
- Aparatul nu este proiectat pentru funcționare continuă.
- Aparatul este proiectat pentru utilizare în interior, nu-l utilizați în exterior.
- Nu utilizați acest aparat cu un programator, un temporizator, un sistem de telecomandă sau orice altă componentă care ar putea porni automat aparatul.

D) Accesorii:

- Folosiți numai accesoriile livrate împreună cu aparatul. Nu utilizați niciodată accesorii care nu sunt furnizate cu acest produs sau care nu sunt destinate acestuia.
- Înainte de fiecare utilizare, asigurați-vă că accesoriul selectat nu este deteriorat. Nu utilizați niciodată aparatul cu accesorii deteriorate.

E) Deteriorarea și repararea aparatului:



Orice reparație poate fi efectuată numai de către un centru de service autorizat.

- Nu reparați niciodată singur aparatul și nu efectuați niciun fel de reglaje la acesta! Încredințați toate reparațiile și reglajele acestui produs unei companii/servicii profesionale. Dacă manipulați produsul în timpul perioadei de garanție, riscați să pierdeți beneficiile garanției.
- Nu utilizați niciodată aparatul dacă nu funcționează corect, dacă a căzut pe jos și s-a deteriorat sau dacă a căzut în apă. În acest caz, solicitați repararea acestuia de către o companie/serviciu profesionist.
- În cazul în care aparatul cade în apă, nu-l utilizați în niciun caz și predați-l unui centru de service autorizat pentru inspecție.

F) Întreținerea și curățarea aparatelor:

- Asigurați-vă întotdeauna că aspiratorul este oprit înainte de curățare sau întreținere.
- Păstrați aparatul curat. La curățare, urmați instrucțiunile din capitolul Curățare și întreținere.
- Curățarea și întreținerea de către utilizator nu trebuie să fie efectuate de către copii, cu excepția cazului în care aceștia au cel puțin 8 ani și sunt supravegheați. Copiii cu vârsta sub 8 ani trebuie să stea departe de acest produs.

G) Alimentarea cu energie electrică:

- Înainte de a conecta adaptorul de alimentare la o priză de curent, asigurați-vă că tensiunea de pe plăcuța de identificare a adaptorului de alimentare corespunde cu tensiunea din priza de curent.
- Utilizați numai adaptorul de alimentare și suportul de încărcare furnizate pentru a încărca aspiratorul. Folosirea unui alt adaptor/stand poate duce la deteriorarea ireversibilă a aspiratorului. Nu utilizați adaptorul de alimentare/standul pentru a alimenta sau încărca alte produse.
- Nu conectați suportul de încărcare la o priză electrică decât dacă este asamblat corespunzător.
- Priza de rețea trebuie să fie liber accesibilă, astfel încât adaptorul de alimentare să poată fi deconectat rapid de la sursa de alimentare, dacă este necesar.
- Desfășurați complet cablul de alimentare înainte de a utiliza adaptorul de alimentare.
- Nu înfășurați cablul de alimentare în jurul adaptorului sau al suportului de încărcare.
- Nu conectați sau deconectați cablul de alimentare al adaptorului de alimentare de la priza de curent cu mâinile umede.
- Asigurați-vă că nici furca adaptorului de alimentare și nici cablul de alimentare nu intră în contact cu umezeala, apa sau alte lichide. Dacă acest lucru se întâmplă în continuare, uscați furculița cu grijă înainte de a o folosi din nou.
- Păstrați adaptorul de alimentare la uscat.
- Nu trageți și nu transportați suportul de încărcare de cablul de alimentare/adaptor.
- Nu deconectați adaptorul de la priza de alimentare trăgând de cablul de alimentare. Cablul de alimentare sau priza de alimentare ar putea fi deteriorate. Prindeți adaptorul pentru a-l deconecta de la priza de alimentare.
- Nu așezați obiecte grele pe cablul de alimentare al adaptorului.
- Asigurați-vă că cablul de alimentare al adaptorului nu atâră peste marginea mesei și nu atinge suprafețe fierbinți sau obiecte ascuțite.
- Nu acoperiți cablul de alimentare al adaptorului cu un covor. Nu așezați covoare, plinte sau alte acoperiri pe cablul de alimentare al adaptorului. Nu așezați cablul de alimentare al adaptorului sub mobilier sau aparate. Așezați cablul de alimentare al adaptorului într-

un loc în care să nu poată fi călcat sau prins. Dacă se întâmplă acest lucru, scoateți imediat din priză suportul de încărcare.

- Curățați întotdeauna adaptorul de alimentare numai cu o cârpă uscată, nu îl spălați niciodată cu apă.
- Întotdeauna opriți și scoateți aparatul din priză atunci când nu este utilizat, când este lăsat nesupravegheat și înainte de curățare, întreținere sau depozitare.
- Conectați adaptorul de alimentare numai la o priză de curent cu împământare corespunzătoare.
- Nu conectați adaptorul de alimentare la prelungitor.
- Nu ajustați lungimea cablului de alimentare al adaptorului.
- În cazul în care adaptorul de alimentare este deteriorat, este esențial să îl înlocuiți cu unul de același tip original pentru a evita o situație periculoasă. Solicitați înlocuirea acestuia de către un centru de service autorizat. Este interzisă utilizarea unui adaptor de alimentare deteriorat.
- În cazul unei furtuni, aparatul trebuie oprit și adaptorul de alimentare trebuie deconectat de la priză de curent pentru a preveni deteriorarea în cazul unei lovituri de trăsnet.
- Opriți aparatul dacă scoate un zgomot ciudat sau dacă de la acesta iese un miros sau fum.

ZGOMOT

Valoarea declarată a emisiei de zgomot a acestui aparat este de 78 dB (A), care reprezintă nivelul de putere acustică A raportat la o putere acustică de referință de 1 pW.

CONȚINUTUL AMBALAJULUI

- Aspirator
- Adaptor de alimentare
- Suport de încărcare
- Duză de pietriș
- Duză cu perie

SPECIFICAȚII

- Tensiune de intrare: 14,8 V
- Curent de intrare: 0,5 A
- Tipul de baterie: Li-Ion
- Capacitatea bateriei: 2200 mAh
- Intrarea puterii motorului: 110 W
- Timpul necesar pentru încărcarea completă a bateriei: 4,5 ore.
- Ore de funcționare: 20 min.
- Putere de aspirație: 7 kPa

GRADUL DE PROTECȚIE ÎMPOTRIVA ȘOCURILOR ELECTRICE



Adaptor de alimentare: Clasa II - Protecția împotriva șocurilor electrice este asigurată de o izolație dublă sau întărită.



Aspirator: Clasa III - Protecția împotriva șocurilor electrice este asigurată de o tensiune extrem de joasă.



Acest produs este destinat exclusiv utilizării în interior.

DESCRIEREA PIESELOR INDIVIDUALE

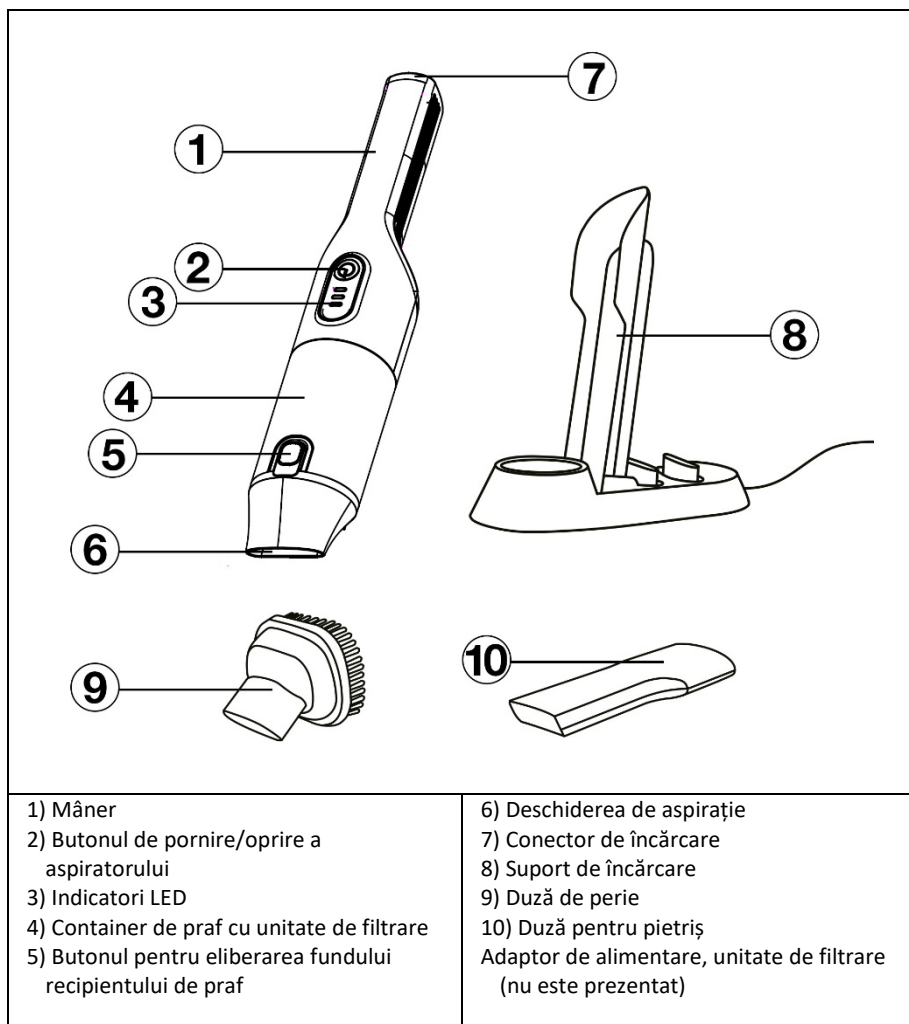

ÎNAINTE DE PRIMA UTILIZARE

1) Verificați dacă pe produs există autocolante de protecție, folii sau alte materiale destinate exclusiv transportului către client pentru a proteja aparatul de zgârieturi sau alte deteriorări. Îndepărtați-le înainte de utilizare.

2) Înainte de conectarea la rețeaua electrică, asigurați-vă, prin inspecție vizuală, că aparatul este intact și că nu a fost deteriorat în timpul transportului.

PLIEREA SUPORTULUI DE ÎNCĂRCARE

Suportul de încărcare este furnizat desfășurat și trebuie asamblat înainte de utilizare. Urmați următorii pași pentru asamblare:

- 1) Introduceți suportul în baza suportului astfel încât găurile din spatele suportului să fie aliniate cu găurile din suport.
- 2) Introduceți șuruburile furnizate în găuri și strângeți-le cu ajutorul unei șurubelnițe Phillips. Când strângeți, folosiți o forță rezonabilă pentru a evita să dezbrăcați filetele șuruburilor.

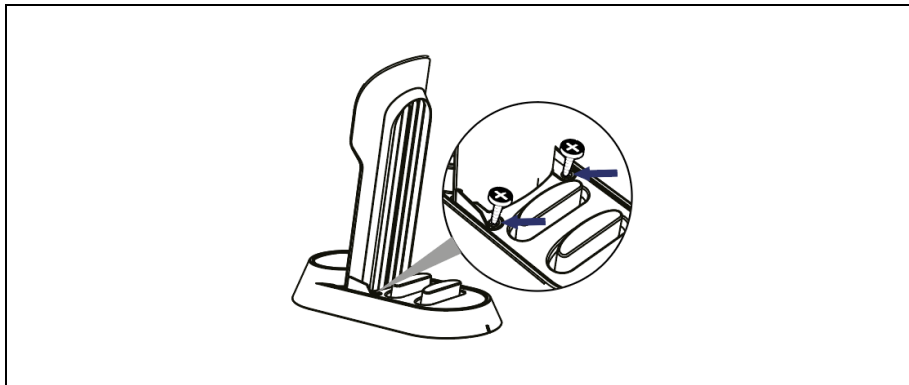

3) Înainte de a pune aspiratorul portabil în suport, asigurați-vă că acesta este asamblat corect.

Suportul de încărcare servește, de asemenea, ca spațiu de depozitare pentru accesorii. Atașați peria și duza pentru crăpături la suporturile din partea din spate a aspiratorului.

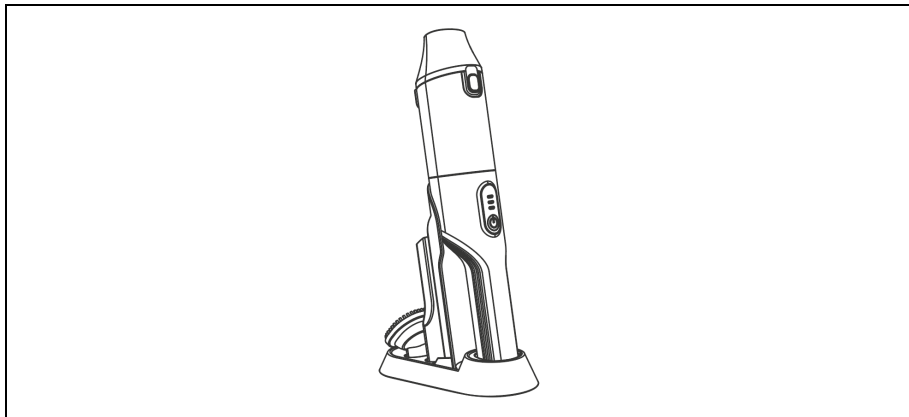

AMPLASAREA STATIVULUI DE ÎNCĂRCARE

Așezați suportul de încărcare pe o suprafață plană, fermă și uscată, suficient de aproape de priza de alimentare.

Lăsați un spațiu liber în jurul suportului de încărcare.

Nu acoperiți suportul de încărcare cu niciun obiect, de exemplu, perdele.

Nu așezați suportul de încărcare în apropierea surselor de căldură (de exemplu, încălzitor, aragaz etc.) sau de apă (de exemplu, chiuvetă, cadă etc.).

ÎNCĂRCARE



AVERTISMENT: Încărcați aspiratorul portabil numai în suportul de încărcare furnizat. Lăsați aspiratorul portabil să se încarce complet înainte de a-l utiliza pentru prima dată.

- 1) Conectați fișa adaptorului de alimentare la o priză cu împământare corespunzătoare.
- 2) Așezați aspiratorul portabil în suportul de încărcare cu mânerul în față. În partea superioară a mânerului se află un conector de încărcare. Așezați cu grijă aspiratorul portabil pe suportul suportului.
- 3) Când aspiratorul portabil este așezat corect în suportul de încărcare, indicatoarele LED vor deveni albastre și vor clipi pe toată durata procesului de încărcare.
- 4) Când indicatoarele LED nu mai clipește și devin albastre, aspiratorul portabil este complet încărcat și gata de utilizare.



AVERTISMENT: Este posibil ca adaptorul să se încălzească în timpul încărcării. Acesta este un fenomen normal. Dacă adaptorul sau aspiratorul se încinge excesiv, deconectați-l și lăsați-l să se răcească.

Observație:

Vă recomandăm să lăsați adaptorul conectat la o priză de curent. Aspiratorul portabil se încarcă întotdeauna după fiecare utilizare. Odată ce aspiratorul portabil este complet încărcat, încărcarea se va opri automat.

MEMBRIE

Aspiratorul portabil este prevăzut cu o perie și o duză pentru crăpături.

- 1) Așezați peria sau duza pentru crăpături împotriva orificiului de aspirare.

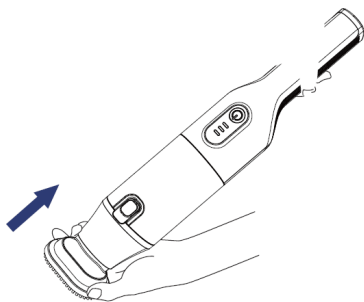

2) Introduceți-l în orificiul de admisie până când simțiți rezistență.

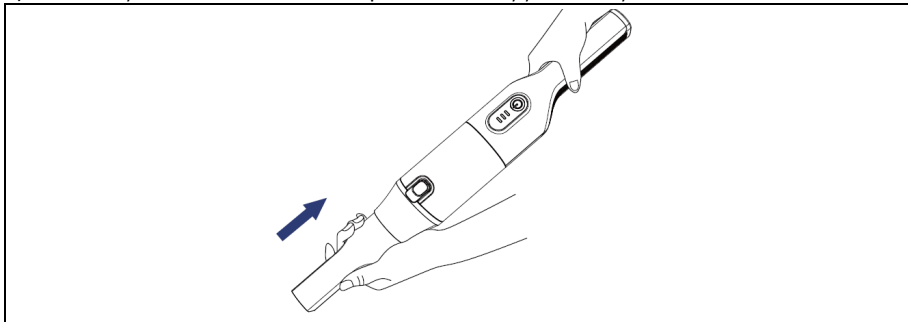

Dacă trebuie să scoateți peria sau duza pentru crăpături, scoateți-o din orificiul de aspirare.



AVERTISMENT: Atașați peria sau duza pentru crăpături numai atunci când aspiratorul portabil este oprit.

PERIE DE PERIE

Duza cu perie este potrivită pentru aspirarea prafului și a murdăriei de pe mobilă, tapițerie, biblioteci, rafturi etc. Este echipat cu perii moi care previn zgârierea finisajului, astfel încât poate fi utilizat chiar și pe obiecte fragile sau pe suprafețe sensibile la zgârieturi.

Duză de pietriș

Duza pentru crăpături este potrivită pentru aspirarea prafului și a murdăriei din colțuri, zone înguste sau greu accesibile.

FUNȚIONARE

- 1) Prindeți aspiratorul portabil de mâner și scoateți-l cu grijă de pe suportul de încărcare.
- 2) Montați o perie sau o duză pentru crăpături, după cum este necesar.
- 3) Apăsăți scurt butonul pornit/oprit și aspiratorul va porni. Luminile LED vor deveni albastre.
- 4) Aspirați praful și murdăria din zonă prin deplasarea înainte și înapoi sau dintr-o parte în alta.
- 5) Când ați terminat de folosit, apăsați butonul pornit/oprit și aspiratorul se va opri.
- 6) Dacă trebuie să puneți sau să înlocuiți accesorii în timpul utilizării, opriți întotdeauna mai întâi aspiratorul portabil și apoi puneți sau înlocuiți accesoriile.
- 7) După oprire, așezați aspiratorul în suportul de încărcare.



AVERTISMENT: Nu folosiți aspiratorul pentru a aspira obiecte mari care ar putea bloca orificiul de aspirare.

INDICATORI LED

Indicatorii LED clipecs în albastru atunci când aspiratorul portabil este așezat în suportul de încărcare.	Aspiratorul portabil se încarcă.
Indicatorii LED se aprind în albastru atunci când aspiratorul portabil este așezat în suportul de încărcare.	Aspiratorul portabil este complet încărcat.
Indicatorii LED se aprind în albastru atunci când aspiratorul portabil este pornit.	Funcționarea normală a aspiratorului.
Un indicator LED clipește în albastru atunci când aspiratorul portabil este pornit.	Aspiratorul portabil este aproape gol și trebuie încărcat.

ÎNGRIJIREA, ÎNCĂRCAREA ȘI DEPOZITAREA BATERIEI

Prima acuzație:

- Lăsați aspiratorul portabil să se încarce complet înainte de a-l utiliza pentru prima dată. Așezați aspiratorul în suportul de încărcare și conectați fișa adaptorului de alimentare la priza de rețea.
- Indicatorii LED vor clipi în albastru în timpul încărcării. Odată ce indicatorii LED se aprind continuu în albastru, aspiratorul este complet încărcat și gata de utilizare.

Încărcare normală:

Aspiratorul portabil se reîncarcă automat de fiecare dată când este introdus în suport. Când este complet încărcat, încărcarea se va opri automat.

Instrucțiuni de siguranță la încărcare:

Nu utilizați adaptorul de alimentare sau suportul de încărcare pentru a încărca alte dispozitive.

Suportul de încărcare trebuie așezat pe o suprafață plană și uscată, departe de surse de căldură și de apă.

Depozitare pe termen lung:

În cazul în care nu veți utiliza aspiratorul pentru o perioadă mai lungă de timp, se recomandă să îl încărcați complet prin deconectarea adaptorului de alimentare.

Chiar și atunci când nu este utilizat pentru perioade lungi de timp, vă recomandăm să încărcați bateria cel puțin o dată la trei luni pentru a-i prelungi durata de viață.

CURĂȚARE ȘI ÎNTREȚINERE



AVERTISMENT: Nu scufundați niciodată aparatul în apă, nu-l curățați sub jet de apă și nu-l puneți în mașina de spălat vase.

- Utilizați o cârpă moale umezită cu apă caldă pentru a curăța exteriorul aparatului. Nu folosiți detergenți, diluanți sau solvenți puternici, altfel suprafața aparatului poate fi deteriorată.
- Aveți grijă deosebită atunci când curățați părțile din plastic ale aparatului, care sunt mai sensibile la zgârieturi.
- Oprii întotdeauna aparatul înainte de orice curățare.

GOLIREA RECIPIENTULUI DE PRAF

Goliți recipientul de praf după fiecare utilizare sau mai des dacă recipientul se umple în timpul aspirării.

1) Opriți aspiratorul portabil și deplasați-l peste coșul de gunoi. Orientați-l astfel încât orificiul de aspirare să fie îndreptat spre coșul de gunoi.

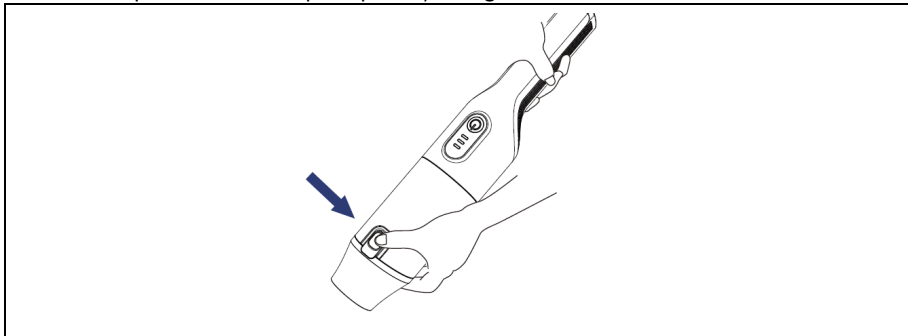

2) Apăsați butonul pentru a elibera fundul recipientului de praf. Acesta este răsturnat, iar conținutul este golit în coșul de gunoi.

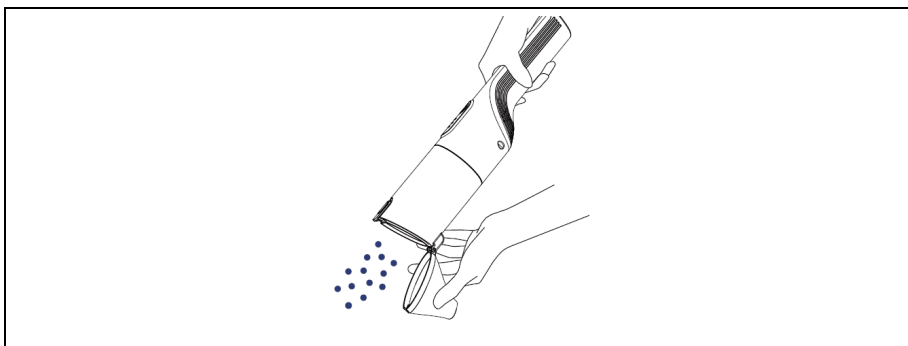

3) Apoi fixați partea inferioară în poziția inițială. Veți auzi un clic pentru a indica faptul că partea inferioară este fixată corect.

Observație: Vă recomandăm să goliți recipientul de praf în afara zonei de locuit.

CURĂȚAREA RECIPIENTULUI DE PRAF

1) Opriți aspiratorul portabil și goliți recipientul de praf în conformitate cu instrucțiunile de la "Golirea recipientului de praf".

2) Țineți aspiratorul portabil de mâner cu o mână și prindeți recipientul de praf cu cealaltă mână.

3) Rotiți recipientul de praf în sens invers acelor de ceasornic pentru a-l elibera din corpul aspiratorului portabil. Scoateți recipientul de praf trăgându-l de corpul aspiratorului.

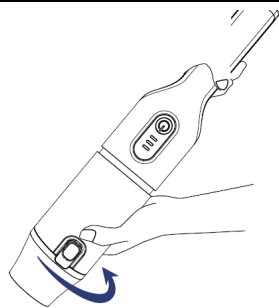

- 4) Țineți aspiratorul portabil de mâner cu o mână și prindeți filtrul grosier cu cealaltă mână.
- 5) Rotiți filtrul grosier în sensul acelor de ceasornic pentru a-l elibera de corpul aspiratorului portabil. Îndepărtați filtrul grosier trăgându-l de corpul aspiratorului.

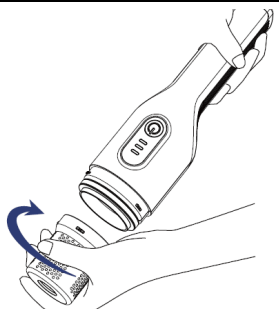

- 6) Scoateți filtrul de spumă și filtrul fin din filtrul grosier. Curățați bine toate filtrele și spălați-le cu apă curată. Verificați dacă filtrele sunt deteriorate sau uzate. Înlocuiți-le dacă este necesar.



- 7) De asemenea, puteți folosi o perie cu peri fini pentru a curăța filtrul grosier pentru a îndepărta murdăria din găuri.
- 8) Clătiți recipientul de praf cu apă curată și ștergeți-l cu o cârpă moale. Ștergeți-l cu o cârpă curată.
- 9) Lăsați filtrele să se usuce liber înainte de a le împături și de a le pune înapoi în corpul aspiratorului.

- 10) Introduceți un filtru de spumă și un filtru fin în filtrul grosier.
- 11) Introduceți filtrul grosier în corpul aspiratorului și rotiți-l în sens invers acelor de ceasornic până când simțiți rezistență.
- 12) Introduceți recipientul pentru praf în corpul aspiratorului și rotiți-l în sensul acelor de ceasornic până când zăvorul se fixează.



AVERTISMENT: Asigurați-vă că filtrele sunt uscate înainte de a le împături și de a le introduce. Nu introduceți niciodată filtre ude sau umede.



AVERTISMENT: Nu uscați filtrul de spumă sau filtrul fin în lumina directă a soarelui și nu le puneți în uscător pentru a se usca rapid. Lăsați-le întotdeauna să se usuce liber.



AVERTISMENT: Curățați filtrele după fiecare utilizare. În caz contrar, performanța și durata de funcționare a aspiratorului vor fi reduse.



AVERTISMENT: Verificați periodic starea filtrelor. În cazul în care oricare dintre filtre este deteriorat sau uzat, trebuie înlocuit cu unul de același tip. Contactați dealerul dumneavoastră. Nu utilizați niciodată un aspirator cu un filtru deteriorat (grosier, spumă sau fin).



AVERTISMENT: Nu utilizați aspiratorul fără filtrele instalate corespunzător.

SUPRAFAȚA EXTERIOARĂ A ASPIRATORULUI PORTABIL ȘI A ACCESORIILOR

Ștergeți suprafața exterioară a aspiratorului portabil și a accesoriilor cu o cârpă curată, ușor umezită în apă caldă. Ștergeți-l cu o cârpă curată. Îndepărtați regulat încurcăturile și părul de pe duza periei.

SALVAȚI

Atunci când nu îl utilizați, curățați aspiratorul în conformitate cu instrucțiunile din capitoul "CURĂȚARE ȘI ÎNTREȚINERE" și puneți-l în suportul de încărcare. Dacă nu aveți de gând să utilizați aspiratorul pentru o perioadă mai lungă de timp, curățați-l în conformitate cu instrucțiunile din capitoul "CURĂȚARE ȘI ÎNTREȚINERE", deconectați adaptorul de alimentare de la priza de curent și depozitați aspiratorul și accesoriile sale în cutia originală. Depozitați-l într-un loc uscat, departe de accesul copiilor și al animalelor de companie. Chiar dacă nu veți utiliza aspiratorul pentru o perioadă lungă de timp, vă recomandăm să îl încărcați în mod regulat, cel puțin o dată la trei luni, pentru a prelungi durata de viață a bateriei încorporate.



Eliminarea: Dacă prospectul de informare, ambalajul sau eticheta produsului conține un simbol de coș de gunoi barat, înseamnă că în Uniunea Europeană toate produsele electrice și electronice, bateriile și acumulatorii marcate în acest fel trebuie să fie plasate în

containere de deșeuri separate la sfârșitul duratei lor de viață. Nu aruncați aceste produse în deșeurile municipale nesortate.



DECLARAȚIE DE CONFORMITATE

Abacus Electric, s.r.o. declară prin prezenta că produsul SALENTE SuperVac îndeplinește cerințele standardelor și reglementărilor aplicabile acestui tip de echipament. Textul integral al Declarației de conformitate poate fi consultat la adresa <http://ftp.salente.cz/ce>.

Importator/fabricant: Abacus Electric, s.r.o., Planá 2, 370 01, Republica Cehă

Made in P.R.C.

Copyright © Abacus Electric, s.r.o.

www.salente.eu

Toate drepturile rezervate. Designul și aspectul se pot modifica fără notificare prealabilă.

Inhaltsübersicht

EINFÜHRUNG	70
WILLKOMMEN IN DER FAMILIE SALENTE.....	70
DIE AKTUELLESTE VERSION DES BENUTZERHANDBUCHS	70
SICHERHEITSWARNUNGEN UND -ANWEISUNGEN	70
LÄRM.....	73
VERPACKUNGSINHALT	73
SPEZIFIKATIONEN.....	73
GRAD DES SCHUTZES GEGEN ELEKTRISCHEN SCHLAG	74
BESCHREIBUNG DER EINZELTEILE	75
VOR DER ERSTEN BENUTZUNG.....	75
ZUSAMMENKLAPPEN DER LADESTATION	75
STANDORT DER LADESTATION	76
LADUNG	77
MITGLIEDSCHAFT.....	77
DÜSCHE DER BÜRSTE.....	78
SERVICE.....	78
LED-INDIKATOREN	79
BATTERIEPFLEGE, -AUFLADUNG UND -LAGERUNG	79
REINIGUNG UND WARTUNG	79
ENTLEERUNG DES STAUBBEHÄLTERS	80
REINIGUNG DES STAUBBEHÄLTERS	80
AUSSENFLÄCHE DES HANDSTAUBSAUGERS UND DES ZUBEHÖRS	82
LAGERUNG	82

- Bevor Sie dieses Produkt in Betrieb nehmen, lesen Sie bitte die gesamte Gebrauchsanweisung sorgfältig bis zum Ende durch, auch wenn Sie mit der Verwendung eines ähnlichen Produkts bereits vertraut sind.
- Bewahren Sie dieses Benutzerhandbuch zum späteren Nachschlagen auf - es ist ein wesentlicher Bestandteil des Produkts und kann wichtige Hinweise zur Inbetriebnahme, Bedienung und Pflege des Produkts enthalten.
- Vergewissern Sie sich, dass auch andere Personen, die das Gerät benutzen werden, diese Bedienungsanleitung lesen.
- Wenn Sie dieses Gerät an andere weitergeben, verschenken oder verkaufen, geben Sie ihnen bitte diese Gebrauchsanweisung zusammen mit dem Produkt und erinnern Sie sie daran, sie zu lesen.
- Wir empfehlen, während der Garantiezeit die Originalverpackung des Produkts aufzubewahren, um das Gerät beim Transport bestmöglich zu schützen.

DIE AKTUELLESTE VERSION DES BENUTZERHANDBUCHS

Aufgrund der ständigen Produktinnovationen und Gesetzesänderungen bei Salente finden Sie die aktuellste Version dieser Gebrauchsanweisung immer auf der Website www.salente.eu oder indem Sie einfach den unten abgebildeten QR-Code mit Ihrem Mobiltelefon scannen:



SICHERHEITSWARNUNGEN UND -ANWEISUNGEN

A) Allgemeine Bekanntmachungen:

- Verwenden Sie das Gerät nur wie in dieser Bedienungsanleitung beschrieben.
- Dieses Gerät kann von Kindern ab 8 Jahren und von Personen mit verringerten physischen, sensorischen oder mentalen Fähigkeiten oder Mangel an Erfahrung und Wissen benutzt werden, vorausgesetzt, sie werden beaufsichtigt oder sind in die sichere Benutzung des Gerätes eingewiesen worden und verstehen die möglichen Gefahren.
- Packen Sie das Gerät vorsichtig aus und achten Sie darauf, dass Sie das Verpackungsmaterial nicht wegwerfen, bevor Sie alle Bestandteile des Produkts gefunden haben.
- Entfernen Sie vor dem ersten Gebrauch alle Verpackungs- und Marketingmaterialien vom Produkt.
- Wenn das Gerät in der Nähe von Kindern benutzt werden soll, ist besondere Vorsicht geboten. Stellen Sie das Gerät immer außerhalb der Reichweite von Kindern auf. Kinder sollten beaufsichtigt werden, um sicherzustellen, dass sie nicht mit dem Produkt spielen.
- Das Gerät darf nicht als Spielzeug verwendet werden.
- Schütteln Sie das Produkt nicht und achten Sie darauf, dass es nicht auf den Boden fällt.
- Berühren Sie das Gerät nicht mit nassen oder feuchten Händen. Dies gilt insbesondere, wenn das Gerät an eine Steckdose angeschlossen ist.
- Versuchen Sie nicht, die äußere Verkleidung des Geräts zu entfernen.

- Der Hersteller haftet nicht für Schäden, die durch unsachgemäßen Gebrauch des Geräts und seines Zubehörs entstehen.
- Es ist verboten, die Oberfläche des Geräts in irgendeiner Weise zu verändern, z. B. durch Verwendung von selbstklebender Folie, Besprühen der Oberfläche, Bemalen mit Farbe usw.
- Halten Sie die Saugöffnung des Staubsaugers nicht gegen einen Körperteil.
- Es ist verboten, den Staubsauger zum Staubsaugen zu verwenden:
 - große Gegenstände, die die Ansaugöffnung verstopfen könnten
 - Wasser oder andere Flüssigkeiten
 - schwelende oder brennende Gegenstände (z. B. Zigarettenstummel, Streichhölzer usw.)
 - flüchtige, explosive oder entflammbare Stoffe
 - scharfe Gegenstände (z. B. Glasscherben, Stecknadeln usw.)
 - Baumaterialien (z. B. Zement, Putz usw.)

B) Standort des Geräts:

- Stellen Sie das Gerät immer an einem waagerechten, harten, glatten, trockenen und stabilen Ort auf.
- Stellen Sie das Gerät niemals auf schräge Flächen.
- Verwenden und lagern Sie das Gerät nicht in der Nähe von explosiven Gasen, entflammbaren, brennbaren und flüchtigen Stoffen (Lösungsmittel, Lacke, Klebstoffe usw.).
- Setzen Sie das Gerät nicht extremen Temperaturen, direkter Sonneneinstrahlung, übermäßiger Feuchtigkeit (z. B. Badezimmer, Sauna, Schwimmbad usw.) oder übermäßig staubiger Umgebung aus.
- Stellen Sie das Gerät nicht in der Nähe von Heizungen, offenen Flammen oder anderen Geräten oder Anlagen auf, die Wärmequellen darstellen.
- Benutzen Sie das Gerät nicht in der Nähe eines starken elektromagnetischen Feldes (z. B. Mikrowellenherd).
- Stellen Sie das Gerät oder sein Zubehör nicht auf oder in der Nähe eines Elektro- oder Gasherdes oder auf die Kante eines Tisches oder einer Küchenarbeitsplatte.
- Setzen Sie das Gerät keinem Tropf- oder Spritzwasser aus. Nicht mit Wasser oder anderen Flüssigkeiten besprühen oder abspülen. Tauchen Sie es nicht in Wasser oder andere Flüssigkeiten, auch nicht teilweise.
- Benutzen Sie das Gerät nicht zur Aufbewahrung von Gegenständen und stellen Sie sicher, dass keine anderen Gegenstände auf dem Gerät abgestellt werden, wenn Sie es aufbewahren.

C) Verwendungszweck des Geräts:

- Das Gerät ist für die Verwendung in Wohnungen, Büros und ähnlichen Räumen bestimmt. Verwenden Sie es nicht für kommerzielle, medizinische oder andere Zwecke.
- Der Staubsauger ist für das Aufsaugen von Staub und Schmutz in der Wohnung bestimmt. Verwenden Sie das Gerät nicht für andere Zwecke als die, für die es bestimmt ist.
- Das Gerät ist nicht für den Dauerbetrieb ausgelegt.
- Das Gerät ist für den Gebrauch in Innenräumen konzipiert, verwenden Sie es nicht im Freien.

- Verwenden Sie dieses Gerät nicht mit einem Programmierer, einer Zeitschaltuhr, einer Fernbedienung oder einem anderen Gerät, das das Gerät automatisch einschalten würde.

D) Zubehör:

- Verwenden Sie nur das Zubehör, das mit dem Gerät geliefert wurde. Verwenden Sie niemals Zubehör, das nicht mit diesem Produkt geliefert wurde oder für dieses Produkt bestimmt ist.
- Vergewissern Sie sich vor jeder Verwendung, dass das ausgewählte Zubehör nicht beschädigt ist. Verwenden Sie das Gerät niemals mit beschädigtem Zubehör.

E) Beschädigung und Reparatur des Geräts:



Eventuelle Reparaturen dürfen nur von einer autorisierten Servicestelle durchgeführt werden.

- Reparieren Sie das Gerät niemals selbst und nehmen Sie keine Einstellungen am Gerät vor! Überlassen Sie alle Reparaturen und Einstellungen an diesem Produkt einem professionellen Unternehmen/Service. Bei Eingriffen in das Produkt während der Garantiezeit besteht die Gefahr, dass Sie die Garantieansprüche verlieren.
- Benutzen Sie das Gerät niemals, wenn es nicht richtig funktioniert, wenn es auf den Boden gefallen und beschädigt ist oder wenn es ins Wasser gefallen ist. Lassen Sie es in diesem Fall von einem professionellen Unternehmen/Service reparieren.
- Sollte das Gerät ins Wasser fallen, verwenden Sie es auf keinen Fall und geben Sie es zur Überprüfung an eine autorisierte Kundendienststelle.

F) Wartung und Reinigung des Geräts:

- Stellen Sie sicher, dass der Staubsauger vor der Reinigung oder Wartung immer ausgeschaltet ist.
- Halten Sie das Gerät sauber. Befolgen Sie bei der Reinigung die Anweisungen im Kapitel Reinigung und Wartung.
- Die Reinigung und Wartung durch den Benutzer darf nicht von Kindern durchgeführt werden, es sei denn, sie sind mindestens 8 Jahre alt und werden beaufsichtigt. Kinder unter 8 Jahren sollten sich von dem Produkt fernhalten.

G) Energieversorgung:

- Bevor Sie das Netzteil an eine Steckdose anschließen, vergewissern Sie sich, dass die Spannung auf dem Typenschild des Netzteils mit der Spannung Ihrer Steckdose übereinstimmt.
- Verwenden Sie zum Aufladen des Staubsaugers nur den mitgelieferten Netzadapter und die Ladestation. Die Verwendung eines anderen Adapters/Ständers kann zu einer irreversiblen Beschädigung des Staubsaugers führen. Verwenden Sie den Netzadapter/Standfuß nicht zum Betreiben oder Aufladen anderer Produkte.
- Schließen Sie die Ladestation nur dann an eine Steckdose an, wenn sie ordnungsgemäß montiert ist.
- Die Netzsteckdose muss frei zugänglich sein, damit das Netzteil bei Bedarf schnell von der Stromquelle getrennt werden kann.
- Wickeln Sie das Netzkabel vollständig ab, bevor Sie den Netzadapter verwenden.

- Wickeln Sie das Netzkabel nicht um den Adapter oder die Ladestation.
- Schließen Sie das Netzkabel des Netzteils nicht mit nassen Händen an die Steckdose an und ziehen Sie es nicht ab.
- Achten Sie darauf, dass weder die Gabel des Netzteils noch das Netzkabel mit Feuchtigkeit, Wasser oder anderen Flüssigkeiten in Berührung kommen. Sollte dies dennoch der Fall sein, trocknen Sie die Gabel sorgfältig ab, bevor Sie sie wieder verwenden.
- Halten Sie den Netzadapter trocken.
- Ziehen oder tragen Sie die Ladestation nicht am Netzkabel/Adapter.
- Trennen Sie den Adapter nicht durch Ziehen am Netzkabel von der Steckdose. Das Netzkabel oder die Netzsteckdose könnte beschädigt sein. Fassen Sie den Adapter an, um ihn von der Steckdose zu trennen.
- Stellen Sie keine schweren Gegenstände auf das Netzkabel des Adapters.
- Achten Sie darauf, dass das Netzkabel des Adapters nicht über die Tischkante hängt oder mit heißen Oberflächen oder scharfen Gegenständen in Berührung kommt.
- Bedecken Sie das Netzkabel des Adapters nicht mit einem Teppich. Legen Sie keine Teppiche, Sockelleisten oder andere Verkleidungen auf das Netzkabel des Adapters. Legen Sie das Netzkabel des Adapters nicht unter Möbel oder Geräte. Legen Sie das Netzkabel des Adapters so, dass nichts darüber laufen oder es einfangen kann. Ziehen Sie in diesem Fall sofort den Stecker der Ladestation.
- Reinigen Sie den Netzadapter immer nur mit einem trockenen Tuch, niemals mit Wasser.
- Schalten Sie das Gerät immer aus und ziehen Sie den Netzstecker, wenn es nicht benutzt wird, wenn es unbeaufsichtigt bleibt und bevor Sie es reinigen, warten oder lagern.
- Schließen Sie den Netzadapter nur an eine ordnungsgemäß geerdete Steckdose an.
- Schließen Sie den Netzadapter nicht an das Verlängerungskabel an.
- Passen Sie die Länge des Netzkabels des Adapters nicht an.
- Wenn der Netzadapter beschädigt ist, muss er unbedingt durch denselben Originaltyp ersetzt werden, um eine gefährliche Situation zu vermeiden. Lassen Sie es von einer autorisierten Kundendienststelle austauschen. Es ist verboten, einen beschädigten Netzadapter zu verwenden.
- Bei Gewitter muss das Gerät ausgeschaltet und das Netzteil aus der Steckdose gezogen werden, um Schäden durch Blitzschlag zu vermeiden.
- Schalten Sie das Gerät aus, wenn es merkwürdige Geräusche macht oder wenn es riecht oder Rauch entwickelt.

LÄRM

Der angegebene Geräuschemissionswert dieses Geräts beträgt 78 dB (A), das ist der Schalleistungspegel A bezogen auf eine Bezugsschalleistung von 1 pW.

VERPACKUNGSGEHÄLT

- Staubsauger
- Netzadapter
- Ladestation
- Kiesdüse
- Bürstendüse

SPEZIFIKATIONEN

- Eingangsspannung: 14,8 V

- Eingangsstrom: 0,5 A
- Batterie-Typ: Li-Ion
- Kapazität der Batterie: 2200 mAh
- Leistungsaufnahme des Motors: 110 W
- Zeit, die benötigt wird, um den Akku vollständig aufzuladen: 4,5 Stunden.
- Betriebszeiten: 20 min.
- Absaugleistung: 7 kPa

GRAD DES SCHUTZES GEGEN ELEKTRISCHEN SCHLAG



Netzadapter: Klasse II - Der Schutz gegen elektrischen Schlag wird durch doppelte oder verstärkte Isolierung gewährleistet.



Staubsauger: Klasse III - Der Schutz gegen elektrischen Schlag wird durch extrem niedrige Spannung gewährleistet.



Dieses Produkt ist nur für den Innenbereich geeignet.

BESCHREIBUNG DER EINZELTEILE

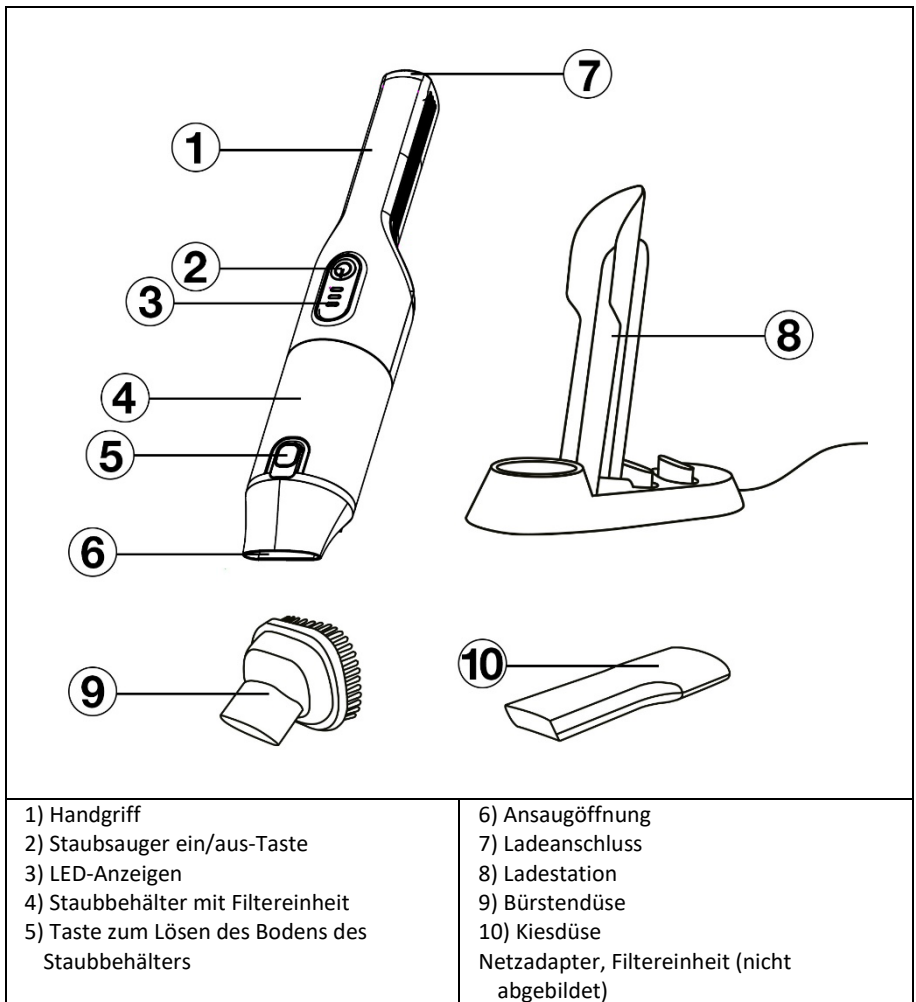

VOR DER ERSTEN BENUTZUNG

- 1) Überprüfen Sie das Produkt auf Schutzaufkleber, Folien oder andere Materialien, die nur für den Transport zum Kunden bestimmt sind, um das Gerät vor Kratzern oder anderen Schäden zu schützen. Entfernen Sie diese vor der Verwendung.
- 2) Vergewissern Sie sich vor dem Anschluss an das Stromnetz durch eine Sichtprüfung, dass das Gerät unversehrt ist und keine Transportschäden aufweist.

ZUSAMMENKLAPPEN DER LADESTATION

Die Ladestation wird ungefalted geliefert und muss vor dem Gebrauch zusammengebaut werden. Befolgen Sie die folgenden Schritte zum Zusammenbau:

- 1) Setzen Sie die Stütze so in den Sockel des Ständers ein, dass die Löcher auf der Rückseite der Stütze mit den Löchern im Ständer übereinstimmen.

2) Setzen Sie die mitgelieferten Schrauben in die Löcher ein und ziehen Sie sie mit einem Kreuzschlitzschraubendreher fest. Ziehen Sie die Schrauben mit angemessenem Kraftaufwand an, um ein Ausreißen der Gewinde zu vermeiden.

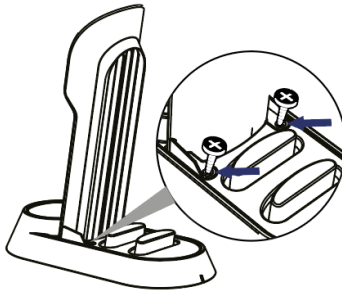

3) Bevor Sie den Handstaubsauger in den Ständer stellen, vergewissern Sie sich, dass er richtig zusammengesetzt ist. Die Ladestation dient auch als Ablagefläche für Zubehör. Befestigen Sie die Bürste und die Fugendüse an den Halterungen auf der Rückseite des Staubsaugers.

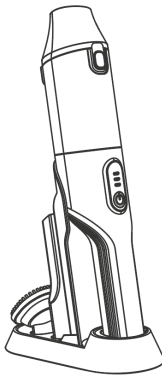

STANDORT DER LADESTATION

Stellen Sie die Ladestation auf eine ebene, feste und trockene Fläche in ausreichender Nähe zur Steckdose.

Lassen Sie einen freien Raum um die Ladestation herum.

Decken Sie die Ladestation nicht mit Gegenständen ab, z. B. mit Vorhängen.

Stellen Sie die Ladestation nicht in der Nähe von Wärmequellen (z. B. Heizung, Ofen usw.) oder Wasser (z. B. Waschbecken, Badewanne usw.) auf.

LADUNG



WARNUNG: Laden Sie den Handstaubsauger nur in der mitgelieferten Ladestation auf. Lassen Sie den Handstaubsauger vollständig aufladen, bevor Sie ihn zum ersten Mal benutzen.

- 1) Stecken Sie den Stecker des Netzteils in eine ordnungsgemäß geerdete Steckdose.
- 2) Stellen Sie den Handstaubsauger mit dem Handgriff nach vorne in die Ladestation. An der Oberseite des Griffs befindet sich ein Ladeanschluss. Legen Sie den Handstaubsauger vorsichtig auf die Halterung.
- 3) Wenn der Handstaubsauger richtig in der Ladestation platziert ist, werden die LED-Anzeigen blau und blinken während des Ladevorgangs.
- 4) Wenn die LED-Anzeigen aufhören zu blinken und blau werden, ist der Handstaubsauger vollständig geladen und einsatzbereit.



WARNUNG: Der Adapter kann beim Laden heiß werden. Dies ist ein normales Phänomen. Wenn der Adapter oder der Staubsauger übermäßig heiß wird, ziehen Sie den Stecker ab und lassen Sie ihn abkühlen.

Bemerkung:

Wir empfehlen, den Adapter an einer Steckdose angeschlossen zu lassen. Der Handstaubsauger wird nach jedem Gebrauch aufgeladen. Sobald der Handstaubsauger vollständig aufgeladen ist, wird der Ladevorgang automatisch beendet.

MITGLIEDSCHAFT

Der Handstaubsauger ist mit einer Bürste und einer Fugendüse ausgestattet.

- 1) Setzen Sie die Bürste oder Fugendüse gegen die Saugöffnung.

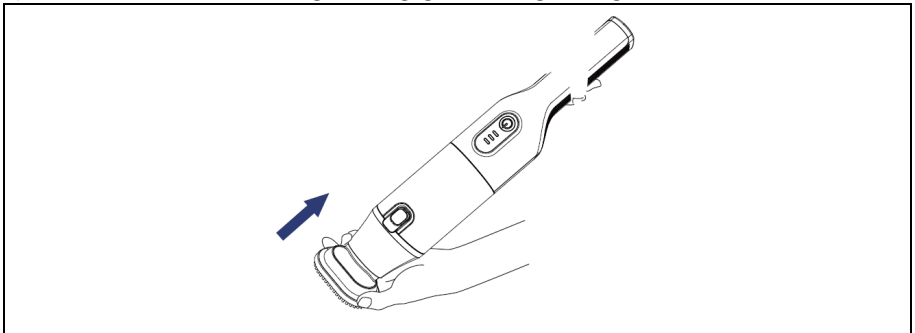

2) Führen Sie ihn in die Ansaugöffnung ein, bis Sie einen Widerstand spüren.

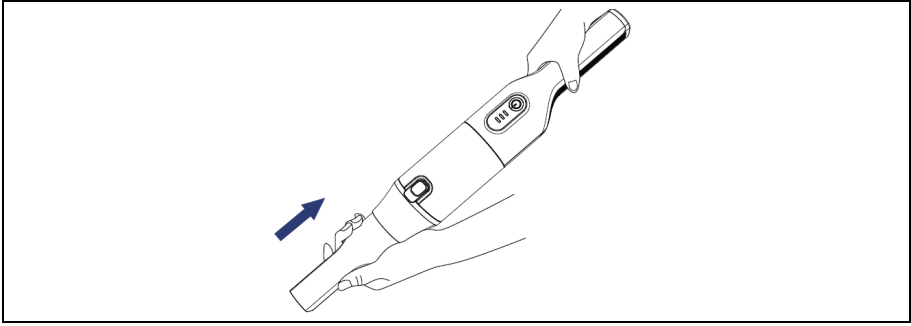

Wenn Sie die Bürste oder Fugendüse entfernen müssen, ziehen Sie sie aus der Saugöffnung heraus.



WARNUNG: Bringen Sie die Bürste oder Fugendüse nur an, wenn der Handstaubsauger ausgeschaltet ist.

DÜSCHE DER BÜRSTE

Die Bürstendüse eignet sich zum Absaugen von Staub und Schmutz von Möbeln, Polstern, Bücherregalen, Regalen usw. Er ist mit weichen Bürsten ausgestattet, die ein Verkratzen der Oberfläche verhindern, so dass er auch auf zerbrechlichen Gegenständen oder kratzempfindlichen Oberflächen eingesetzt werden kann.

Kiesdüse

Die Fugendüse eignet sich zum Absaugen von Staub und Schmutz in Ecken, an engen oder schwer zugänglichen Stellen.

SERVICE

- 1) Fassen Sie den Handstaubsauger am Griff an und nehmen Sie ihn vorsichtig aus der Ladestation.
- 2) Setzen Sie je nach Bedarf eine Bürste oder Fugendüse ein.
- 3) Drücken Sie kurz auf die Ein/Aus-Taste und der Staubsauger startet. Die LED-Leuchten werden blau.
- 4) Saugen Sie Staub und Schmutz aus dem Bereich, indem Sie vor und zurück oder zur Seite fahren.
- 5) Wenn Sie mit der Arbeit fertig sind, drücken Sie die Ein/Aus-Taste, und der Staubsauger schaltet sich aus.
- 6) Wenn Sie während des Gebrauchs Zubehör anbringen oder wechseln müssen, schalten Sie immer zuerst den Handstaubsauger aus und legen Sie dann das Zubehör an oder wechseln es.
- 7) Stellen Sie den Staubsauger nach dem Ausschalten in die Ladestation.



WARNUNG: Verwenden Sie den Staubsauger nicht zum Saugen großer Gegenstände, die die Saugöffnung blockieren könnten.

LED-INDIKATOREN

Die LED-Anzeigen blinken blau, wenn der Handstaubsauger in die Ladestation gestellt wird.	Der Handstaubsauger wird aufgeladen.
Die LED-Anzeigen leuchten blau, wenn der Handstaubsauger in die Ladestation gestellt wird.	Der Handstaubsauger ist vollständig aufgeladen.
Die LED-Anzeigen leuchten blau, wenn der Handstaubsauger eingeschaltet ist.	Normaler Betrieb des Staubsaugers.
Eine LED-Anzeige blinkt blau, wenn der Handstaubsauger eingeschaltet ist.	Der Handstaubsauger ist fast leer und muss aufgeladen werden.

BATTERIEPFLEGE, -AUFLADUNG UND -LAGERUNG

Erste Anklage:

- Lassen Sie den Handstaubsauger vollständig aufladen, bevor Sie ihn zum ersten Mal benutzen. Stellen Sie den Staubsauger in die Ladestation und stecken Sie den Stecker des Netzteils in die Steckdose.
- Die LED-Anzeigen blinken während des Ladevorgangs blau. Sobald die LED-Anzeigen kontinuierlich blau leuchten, ist der Staubsauger vollständig aufgeladen und einsatzbereit.

Normales Laden:

Der Handstaubsauger lädt sich automatisch auf, wenn er in den Ständer eingesetzt wird. Wenn es vollständig aufgeladen ist, wird der Ladevorgang automatisch beendet.

Sicherheitshinweise beim Laden:

Verwenden Sie den Netzadapter oder die Ladestation nicht zum Aufladen anderer Geräte. Die Ladestation muss auf einer ebenen, trockenen Fläche stehen, fern von Wärme- und Wasserquellen.

Langfristige Lagerung:

Wenn Sie den Staubsauger über einen längeren Zeitraum nicht benutzen, sollten Sie ihn vollständig aufladen, indem Sie den Netzadapter abziehen.

Wir empfehlen, den Akku auch bei längerer Nichtbenutzung mindestens alle drei Monate aufzuladen, um seine Lebensdauer zu verlängern.

REINIGUNG UND WARTUNG



WARNUNG: Tauchen Sie das Gerät niemals in Wasser, reinigen Sie es nicht unter fließendem Wasser und geben Sie es nicht in die Spülmaschine.

- Verwenden Sie ein weiches, mit lauwarmem Wasser angefeuchtetes Tuch, um die Außenseite des Geräts zu reinigen. Verwenden Sie keine scharfen Reinigungs-, Verdünnungs- oder Lösungsmittel, da sonst die Oberfläche des Geräts beschädigt werden kann.
- Seien Sie besonders vorsichtig bei der Reinigung der Kunststoffteile des Geräts, da diese anfälliger für Kratzer sind.
- Schalten Sie das Gerät vor jeder Reinigung aus.

ENTLEERUNG DES STAUBBEHÄLTERS

Entleeren Sie den Staubbehälter nach jedem Gebrauch oder öfter, wenn er sich beim Saugen füllt.

- 1) Schalten Sie den Handstaubsauger aus und fahren Sie mit ihm über den Behälter. Richten Sie ihn so aus, dass die Ansaugöffnung in den Behälter zeigt.

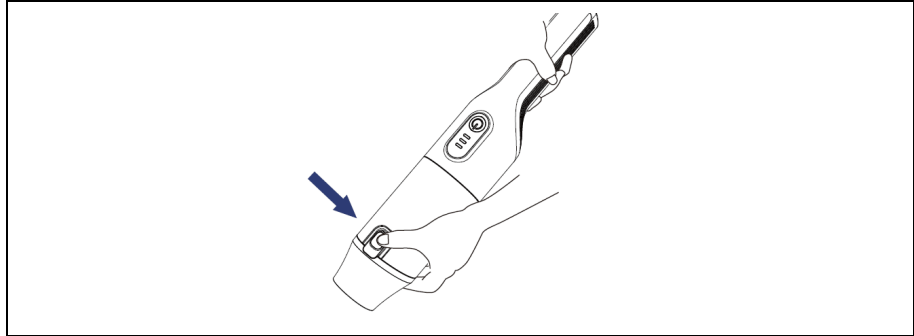

- 2) Drücken Sie den Knopf, um den Boden des Staubbehälters zu lösen. Er wird umgekippt und der Inhalt wird in den Mülleimer entleert.

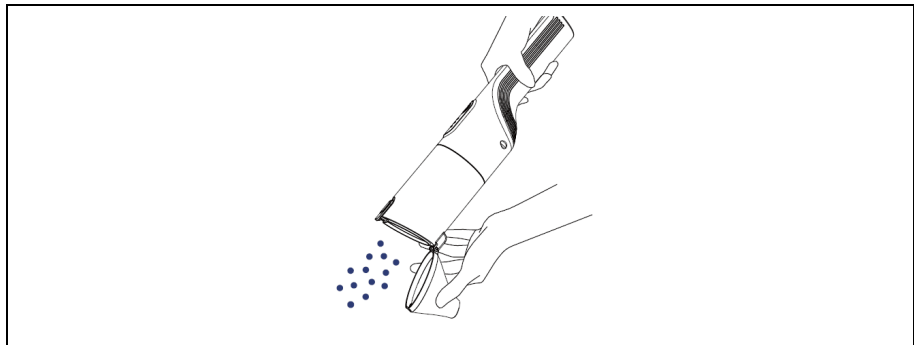

- 3) Rasten Sie dann den unteren Teil in seiner ursprünglichen Position ein. Sie werden ein Klicken hören, das anzeigt, dass der Boden richtig befestigt ist.

Bemerkung: Wir empfehlen, den Staubbehälter außerhalb des Wohnbereichs zu entleeren.

REINIGUNG DES STAUBBEHÄLTERS

- 1) Schalten Sie den Handstaubsauger aus und leeren Sie den Staubbehälter gemäß den Anweisungen unter "Entleeren des Staubbehälters".
- 2) Halten Sie den Handstaubsauger mit einer Hand am Griff und fassen Sie den Staubbehälter mit der anderen Hand.
- 3) Drehen Sie den Staubbehälter gegen den Uhrzeigersinn, um ihn vom Gehäuse des Handstaubsaugers zu lösen. Entfernen Sie den Staubbehälter, indem Sie ihn vom Gehäuse des Staubsaugers abziehen.

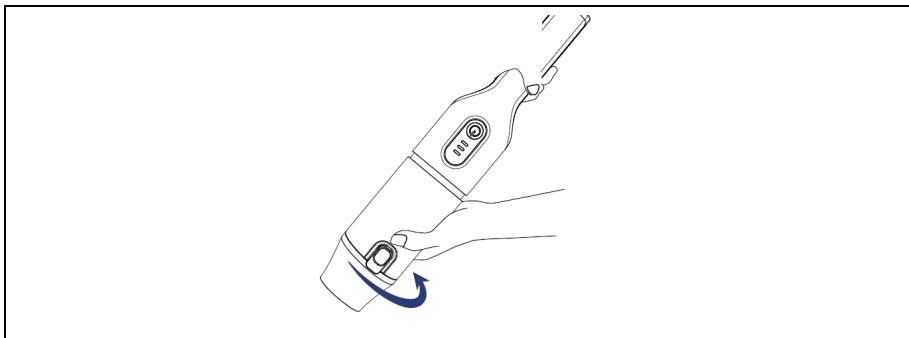

- 4) Halten Sie den Handstaubsauger mit einer Hand am Griff und fassen Sie den Grobfilter mit der anderen Hand.
- 5) Drehen Sie den Grobfilter im Uhrzeigersinn, um ihn aus dem Gehäuse des Handstaubsaugers zu lösen. Entfernen Sie den Grobfilter, indem Sie ihn vom Staubsaugergehäuse abziehen.

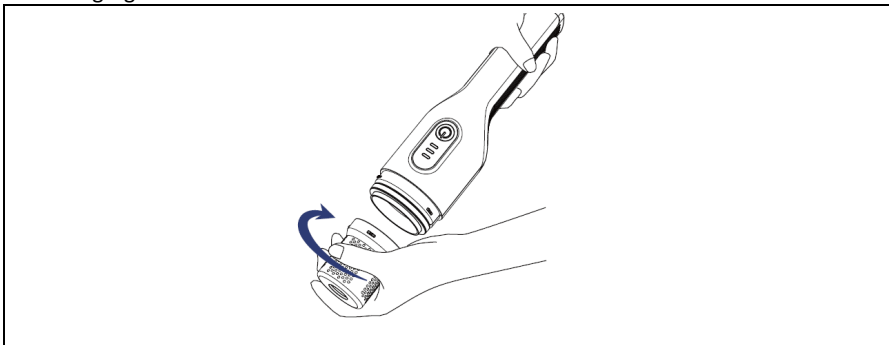

- 6) Nehmen Sie den Schaumstofffilter und den Feinfilter aus dem Grobfilter. Reinigen Sie alle Filter gründlich und waschen Sie sie mit klarem Wasser. Prüfen Sie die Filter auf Beschädigung oder Verschleiß. Ersetzen Sie sie gegebenenfalls.

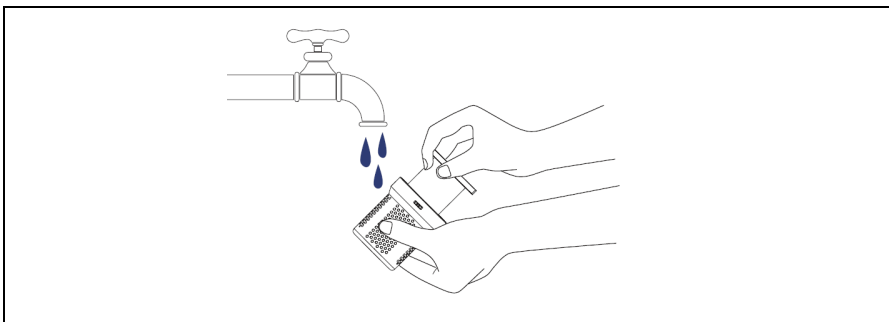

- 7) Sie können auch eine Bürste mit feinen Borsten verwenden, um den Grobfilter zu reinigen und Verunreinigungen aus den Löchern zu entfernen.
- 8) Spülen Sie den Staubbehälter mit sauberem Wasser aus und wischen Sie ihn mit einem weichen Tuch ab. Wischen Sie mit einem sauberen Tuch trocken.

- 9) Lassen Sie die Filter frei trocknen, bevor Sie sie zusammenfalten und wieder in das Gehäuse des Staubsaugers einsetzen.
- 10) Setzen Sie einen Schaumstofffilter und einen Feinfilter in den Grobfilter ein.
- 11) Setzen Sie den Grobfilter in das Gehäuse des Staubsaugers ein und drehen Sie ihn gegen den Uhrzeigersinn, bis Sie einen Widerstand spüren.
- 12) Setzen Sie den Staubbehälter in das Gehäuse des Staubsaugers ein und drehen Sie ihn im Uhrzeigersinn, bis die Verriegelung einrastet.



WARNUNG: Stellen Sie sicher, dass die Filter trocken sind, bevor Sie sie falten und einsetzen. Setzen Sie niemals nasse oder feuchte Filter ein.



WARNUNG: Trocknen Sie den Schaumstofffilter oder den Feinfilter nicht in direktem Sonnenlicht und geben Sie sie nicht zum schnellen Trocknen in den Trockner. Lassen Sie sie immer frei trocknen.



WARNUNG: Reinigen Sie die Filter nach jedem Gebrauch. Andernfalls werden die Leistung und die Laufzeit des Staubsaugers beeinträchtigt.



WARNUNG: Überprüfen Sie regelmäßig den Zustand der Filter. Wenn einer der Filter beschädigt oder verschlissen ist, muss er durch den gleichen Typ ersetzt werden. Wenden Sie sich an Ihren Händler. Verwenden Sie niemals einen Staubsauger mit einem beschädigten Filter (Grob-, Schaumstoff- oder Feinfilter).



WARNUNG: Verwenden Sie den Staubsauger nicht ohne ordnungsgemäß installierte Filter.

AUSSENFLÄCHE DES HANDSTAUBSAUGERS UND DES ZUBEHÖRS

Wischen Sie die Außenfläche des Handstaubsaugers und des Zubehörs mit einem sauberen, leicht mit warmem Wasser angefeuchteten Tuch ab. Wischen Sie mit einem sauberen Tuch trocken. Entfernen Sie regelmäßig Verfilzungen und Haare aus der Bürstendüse.

LAGERUNG

Wenn Sie den Staubsauger nicht benutzen, reinigen Sie ihn gemäß den Anweisungen in "REINIGUNG UND WARTUNG" und stellen Sie ihn in die Ladestation.

Wenn Sie den Staubsauger längere Zeit nicht benutzen, reinigen Sie ihn gemäß den Anweisungen im Kapitel "REINIGUNG UND WARTUNG", ziehen Sie den Netzadapter aus der Steckdose und bewahren Sie den Staubsauger und sein Zubehör in der Originalverpackung auf. Bewahren Sie es an einem trockenen Ort außerhalb der Reichweite von Kindern und Haustieren auf. Auch wenn Sie den Staubsauger über einen längeren Zeitraum nicht benutzen, empfehlen wir, ihn regelmäßig aufzuladen, mindestens alle drei Monate, um die Lebensdauer des eingebauten Akkus zu verlängern.



Beseitigung: Wenn die Packungsbeilage, die Verpackung oder das Produktetikett ein durchgestrichenes Mülltonnensymbol enthält, bedeutet dies, dass in der Europäischen Union alle auf diese Weise gekennzeichneten elektrischen und elektronischen Produkte, Batterien und Akkus am Ende ihrer Lebensdauer in getrennte Abfallbehälter gegeben werden müssen. Diese Produkte dürfen nicht im unsortierten Siedlungsabfall entsorgt werden.



KONFORMITÄTSERKLÄRUNG

Abacus Electric, s.r.o. erklärt hiermit, dass das Produkt SALENTE SuperVac die Anforderungen der für diese Art von Geräten geltenden Normen und Vorschriften erfüllt. Den vollständigen Text der Konformitätserklärung finden Sie unter <http://ftp.salente.cz/ce>.

Importeur/Hersteller: Abacus Electric, s.r.o., Planá 2, 370 01, Tschechische Republik

Made in P.R.C.

Copyright © Abacus Electric, s.r.o.

www.salente.eu

Alle Rechte vorbehalten. Design und Aussehen können ohne vorherige Ankündigung geändert werden.

Indice dei contenuti

INTRODUZIONE	85
BENVENUTI NELLA FAMIGLIA SALENTE	85
LA VERSIONE PIÙ AGGIORNATA DEL MANUALE D'USO	85
AVVERTENZE E ISTRUZIONI DI SICUREZZA	85
RUMORE.....	88
CONTENUTO DELL'IMBALLAGGIO	88
SPECIFICHE	88
GRADO DI PROTEZIONE CONTRO LE SCOSSE ELETTRICHE.....	89
DESCRIZIONE DELLE SINGOLE PARTI	89
PRIMA DEL PRIMO UTILIZZO	90
RIPIEGARE LA BASE DI RICARICA	90
POSIZIONE DELLA BASE DI RICARICA.....	91
CARICA	91
MEMBRI	91
UGELLO A SPAZZOLA	92
SERVIZIO.....	92
INDICATORI A LED	93
CURA, CARICA E CONSERVAZIONE DELLA BATTERIA.....	93
PULIZIA E MANUTENZIONE	93
SVUOTARE IL CONTENITORE DELLA POLVERE	94
PULIZIA DEL CONTENITORE DELLA POLVERE.....	94
SUPERFICIE ESTERNA DELL'ASPIRAPOLVERE PORTATILE E DEGLI ACCESSORI.....	96
SALVA	96

INTRODUZIONE

BENVENUTI NELLA FAMIGLIA SALENTE

- Prima di mettere in funzione il prodotto, leggere attentamente l'intero manuale d'uso fino alla fine, anche se si ha familiarità con l'uso di un prodotto simile in passato.
- Conservare il presente manuale d'uso per future consultazioni: è parte integrante del prodotto e può contenere importanti istruzioni per la messa in funzione, il funzionamento e la cura del prodotto.
- Assicurarsi che le persone che utilizzeranno l'apparecchio leggano il presente manuale d'uso.
- Se regalate, donate o vendete questo apparecchio a terzi, consegnate loro questo manuale d'uso insieme al prodotto e ricordate loro di leggerlo.
- Durante il periodo di garanzia, si consiglia di conservare l'imballaggio originale del prodotto, che proteggerà al meglio l'apparecchio durante il trasporto.

LA VERSIONE PIÙ AGGIORNATA DEL MANUALE D'USO

A causa delle continue innovazioni dei prodotti Salente e dei cambiamenti legislativi, è sempre possibile trovare la versione più aggiornata del presente manuale d'uso sul sito web www.salente.eu o semplicemente scansionando il codice QR riportato di seguito con il proprio telefono cellulare:



AVVERTENZE E ISTRUZIONI DI SICUREZZA

A) Avvisi generali:

- Utilizzare l'apparecchio solo come descritto in questo manuale d'uso.
- Questo apparecchio può essere utilizzato da bambini di età pari o superiore a 8 anni e da persone con ridotte capacità fisiche, sensoriali o mentali o con scarsa esperienza e conoscenza, a condizione che siano sorvegliati o che siano stati istruiti sull'uso sicuro dell'apparecchio e che ne comprendano i potenziali pericoli.
- Disimballare l'apparecchio con cura, facendo attenzione a non gettare via il materiale di imballaggio prima di aver trovato tutti i componenti del prodotto.
- Rimuovere tutti gli imballaggi e i materiali di marketing dal prodotto prima del primo utilizzo.
- Se l'apparecchio deve essere utilizzato in presenza di bambini, prestare particolare attenzione. Posizionare sempre l'apparecchio fuori dalla loro portata. I bambini devono essere sorvegliati per evitare che giochino con il prodotto.
- Non permettere che l'apparecchio venga utilizzato come giocattolo.
- Non scuotere il prodotto e assicurarsi che non cada a terra.
- Non toccare l'apparecchio con le mani bagnate o umide. Questo è particolarmente vero quando è collegato a una presa di corrente.
- Non tentare di rimuovere l'involucro esterno dell'apparecchio.
- Il produttore non è responsabile di eventuali danni causati da un uso improprio dell'apparecchio e dei suoi accessori.

- È vietato modificare la superficie dell'apparecchio in qualsiasi modo, ad esempio utilizzando pellicole autoadesive, spruzzando la superficie, dipingendola con vernici, ecc.
- Non appoggiare l'apertura di aspirazione dell'aspirapolvere contro una parte del corpo.
- È vietato utilizzare l'aspirapolvere per pulire:
 - oggetti di grandi dimensioni che potrebbero intasare l'apertura di aspirazione
 - acqua o altri liquidi
 - oggetti fumanti o brucianti (ad es. mozziconi di sigaretta, fiammiferi, ecc.)
 - sostanze volatili, esplosive o infiammabili
 - oggetti appuntiti (ad es. vetri rotti, spilli, ecc.)
 - materiali da costruzione (ad es. cemento, intonaco, ecc.)

B) Ubicazione dell'apparecchio:

- Installare sempre l'apparecchio in un luogo orizzontale, duro, liscio, asciutto e stabile.
- Non collocare mai l'apparecchio su superfici inclinate.
- Utilizzare e conservare l'apparecchio lontano da gas esplosivi, sostanze infiammabili, combustibili e volatili (solventi, vernici, adesivi, ecc.).
- Non esporre l'apparecchio a temperature estreme, alla luce diretta del sole, a un'umidità eccessiva (ad es. bagno, sauna, piscina, ecc.) e non collocarlo in ambienti eccessivamente polverosi.
- Non collocare l'apparecchio vicino a stufe, fiamme libere o altri apparecchi o attrezzature che sono fonti di calore.
- Non utilizzare l'apparecchio nel raggio d'azione di un forte campo elettromagnetico (ad es. forno a microonde).
- Non collocare l'apparecchio o i suoi accessori sopra o vicino a un fornello elettrico o a gas o sul bordo di un tavolo o di un piano di lavoro della cucina.
- Non esporre l'apparecchio a gocce o spruzzi d'acqua. Non spruzzare o sciacquare con acqua o altri liquidi. Non immergerlo in acqua o in altri liquidi, nemmeno parzialmente.
- Non utilizzare l'apparecchio per riporre oggetti e assicurarsi che non vi siano altri oggetti sull'apparecchio quando lo si ripone.

C) Scopo dell'apparecchio:

- L'apparecchio è progettato per l'uso in abitazioni, uffici e ambienti simili. Non utilizzarlo per scopi commerciali, medici o di altro tipo.
- L'aspirapolvere è progettato per aspirare la polvere e lo sporco in casa. Non utilizzare l'apparecchio per scopi diversi da quelli per cui è stato concepito.
- L'apparecchio non è progettato per il funzionamento continuo.
- L'apparecchio è progettato per l'uso in interni, non utilizzarlo all'aperto.
- Non utilizzare questo apparecchio con un programmatore, un timer, un sistema di controllo a distanza o qualsiasi altro componente che accenda automaticamente l'apparecchio.

D) Accessori:

- Utilizzare esclusivamente gli accessori in dotazione all'apparecchio. Non utilizzare mai accessori non forniti o non destinati a questo prodotto.
- Prima di ogni utilizzo, accertarsi che l'accessorio selezionato non sia danneggiato. Non utilizzare mai l'apparecchio con accessori danneggiati.

E) Danneggiamento e riparazione dell'apparecchio:



Le riparazioni possono essere effettuate solo da un centro di assistenza autorizzato.

- Non riparare mai l'apparecchio da soli e non effettuare alcuna regolazione! Affidare tutte le riparazioni e le regolazioni di questo prodotto a un'azienda/servizio professionale. La manomissione del prodotto durante il periodo di validità della garanzia comporta il rischio di perdere i benefici della stessa.
- Non utilizzare mai l'apparecchio se non funziona correttamente, se è caduto a terra e si è danneggiato o se è caduto in acqua. In questo caso, è bene che la riparazione venga effettuata da un'azienda/servizio professionale.
- Se l'apparecchio cade in acqua, non utilizzarlo in nessun caso e consegnarlo a un centro di assistenza autorizzato per un controllo.

F) Manutenzione e pulizia degli apparecchi:

- Assicurarsi sempre che l'aspirapolvere sia spento prima della pulizia o della manutenzione.
- Mantenere l'apparecchio pulito. Per la pulizia, seguire le istruzioni riportate nel capitolo Pulizia e manutenzione.
- La pulizia e la manutenzione da parte dell'utente non devono essere eseguite da bambini, a meno che non abbiano almeno 8 anni e non siano sorvegliati. I bambini di età inferiore agli 8 anni devono stare lontani dal prodotto.

G) Alimentazione:

- Prima di collegare l'adattatore di corrente alla presa di corrente, accertarsi che la tensione indicata sulla targhetta dell'adattatore corrisponda a quella della presa di corrente.
- Per caricare l'aspirapolvere, utilizzare esclusivamente l'adattatore di corrente e la base di ricarica in dotazione. L'utilizzo di un adattatore/supporto diverso può causare danni irreversibili all'aspirapolvere. Non utilizzare l'adattatore di alimentazione/il supporto per alimentare o caricare altri prodotti.
- Non collegare la base di ricarica a una presa di corrente se non è assemblata correttamente.
- La presa di corrente deve essere liberamente accessibile, in modo da poter scollegare rapidamente l'adattatore di corrente dalla fonte di alimentazione, se necessario.
- Svolgere completamente il cavo di alimentazione prima di utilizzare l'adattatore di corrente.
- Non avvolgere il cavo di alimentazione intorno all'adattatore o alla base di ricarica.
- Non collegare o scollegare il cavo di alimentazione dell'adattatore dalla presa di corrente con le mani bagnate.
- Assicurarsi che né la forcella dell'adattatore di alimentazione né il cavo di alimentazione entrino in contatto con umidità, acqua o altri liquidi. Se il problema persiste, asciugare accuratamente la forchetta prima di utilizzarla di nuovo.
- Conservare l'adattatore di alimentazione all'asciutto.
- Non tirare o trasportare la base di ricarica per il cavo di alimentazione/adattatore.

- Non scollegare l'adattatore dalla presa di corrente tirando il cavo di alimentazione. Il cavo di alimentazione o la presa di corrente potrebbero essere danneggiati. Afferrare l'adattatore per scollegarlo dalla presa di corrente.
- Non collocare oggetti pesanti sul cavo di alimentazione dell'adattatore.
- Assicurarsi che il cavo di alimentazione dell'adattatore non penda oltre il bordo del tavolo e non tocchi superfici calde o oggetti appuntiti.
- Non coprire il cavo di alimentazione dell'adattatore con tappeti. Non collocare moquette, zoccoli o altri rivestimenti sul cavo di alimentazione dell'adattatore. Non collocare il cavo di alimentazione dell'adattatore sotto mobili o elettrodomestici. Posizionare il cavo di alimentazione dell'adattatore in modo che non possa essere travolto o afferrato. In tal caso, scollegare immediatamente la base di ricarica.
- Pulire sempre l'adattatore di alimentazione solo con un panno asciutto e non lavarlo mai con acqua.
- Spegnere e scollegare sempre l'apparecchio quando non viene utilizzato, quando viene lasciato incustodito e prima di effettuare operazioni di pulizia, manutenzione o stoccaggio.
- Collegare l'adattatore di alimentazione solo a una presa di corrente con messa a terra adeguata.
- Non collegare l'adattatore di alimentazione alla prolunga.
- Non regolare la lunghezza del cavo di alimentazione dell'adattatore.
- Se l'adattatore di alimentazione è danneggiato, è essenziale sostituirlo con lo stesso tipo originale per evitare una situazione pericolosa. Farlo sostituire da un centro di assistenza autorizzato. È vietato utilizzare un adattatore di alimentazione danneggiato.
- In caso di temporale, l'apparecchio deve essere spento e l'alimentatore deve essere scollegato dalla presa di corrente per evitare danni in caso di fulmini.
- Spegnere l'apparecchio se fa un rumore strano o se da esso proviene un odore o un fumo.

RUMORE

Il valore di emissione sonora dichiarato di questo apparecchio è di 78 dB (A), ovvero il livello di potenza sonora A rispetto a una potenza sonora di riferimento di 1 pW.

CONTENUTO DELL'IMBALLAGGIO

- Aspirapolvere
- Adattatore di alimentazione
- Supporto di ricarica
- Štěrbínová hubice
- Ugello a spazzola

SPECIFICHE

- Tensione di ingresso: 14,8 V
- Corrente di ingresso: 0,5 A
- Tipo di batteria: Li-Ion
- Capacità della batteria: 2200 mAh
- Ingresso di potenza del motore: 110 W
- Tempo necessario per caricare completamente la batteria: 4,5 ore.
- Orari di funzionamento: 20 min.
- Potenza di aspirazione: 7 kPa

GRADO DI PROTEZIONE CONTRO LE SCOSSE ELETTRICHE



Adattatore di alimentazione: Classe II - La protezione contro le scosse elettriche è garantita da un isolamento doppio o rinforzato.



Aspirapolvere: Classe III - La protezione contro le scosse elettriche è garantita da una tensione estremamente bassa.



Questo prodotto è solo per uso interno.

DESCRIZIONE DELLE SINGOLE PARTI

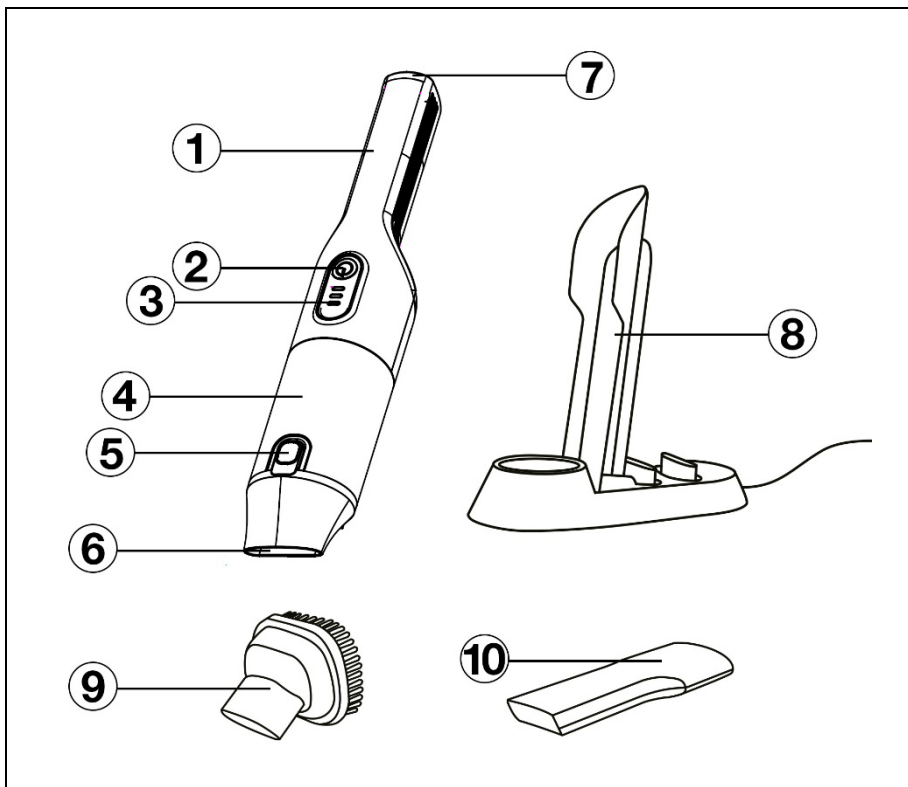

- 1) Maniglia
- 2) Pulsante di accensione/spengimento dell'aspirapolvere
- 3) Indicatori LED
- 4) Contenitore della polvere con unità di filtraggio
- 5) Pulsante per sbloccare il fondo del contenitore della polvere

- 6) Apertura di aspirazione
 - 7) Connettore di ricarica
 - 8) Supporto di ricarica
 - 9) Ugello a spazzola
 - 10) Štěrbinová hubice
- Adattatore di alimentazione, unità filtro (non mostrato)

PRIMA DEL PRIMO UTILIZZO

- 1) Controllare che il prodotto non presenti adesivi, pellicole o altri materiali protettivi destinati esclusivamente al trasporto al cliente per proteggere l'apparecchio da graffi o altri danni. Rimuoverli prima dell'uso.
- 2) Prima di collegare l'apparecchio alla rete elettrica, accertarsi con un'ispezione visiva che l'apparecchio sia integro e non abbia subito danni durante il trasporto.

RIPIEGARE LA BASE DI RICARICA

La base di ricarica viene fornita non piegata e deve essere assemblata prima dell'uso. Seguire i seguenti passaggi per il montaggio:

- 1) Inserire il supporto nella base dello stativo in modo che i fori sul retro del supporto siano allineati con i fori dello stativo.
- 2) Inserire le viti in dotazione nei fori e serrare con un cacciavite a croce. Durante il serraggio, utilizzare una forza ragionevole per evitare di spanare la filettatura delle viti.

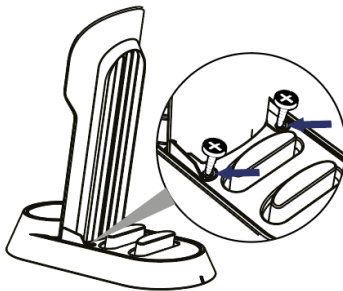

- 3) Prima di inserire l'aspirapolvere portatile nel supporto, accertarsi che sia montato correttamente.

La base di ricarica funge anche da spazio per riporre gli accessori. Collegare la spazzola e la bocchetta per gli interstizi ai supporti sul retro dell'aspirapolvere.

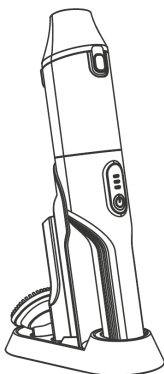

POSIZIONE DELLA BASE DI RICARICA

Posizionare la base di ricarica su una superficie piana, solida e asciutta, sufficientemente vicina alla presa di corrente.

Lasciare uno spazio libero intorno alla base di ricarica.

Non coprire la base di ricarica con oggetti, ad esempio tende.

Non collocare la base di ricarica in prossimità di fonti di calore (ad es. stufa, fornelli, ecc.) o di acqua (ad es. lavandino, vasca da bagno, ecc.).

CARICA



ATTENZIONE: Caricare l'aspirapolvere portatile solo nella base di ricarica in dotazione. Lasciare che l'aspirapolvere portatile si carichi completamente prima di utilizzarlo per la prima volta.

- 1) Inserire la spina dell'adattatore di alimentazione in una presa di corrente con messa a terra.
- 2) Posizionare l'aspirapolvere portatile nella base di ricarica con l'impugnatura rivolta verso l'esterno. Nella parte superiore dell'impugnatura è presente un connettore di ricarica. Appoggiare con cautela l'aspirapolvere portatile sul supporto.
- 3) Quando l'aspirapolvere portatile è posizionato correttamente nella base di ricarica, gli indicatori LED diventano blu e lampeggiano durante il processo di ricarica.
- 4) Quando gli indicatori LED smettono di lampeggiare e diventano blu, l'aspirapolvere portatile è completamente carico e pronto per l'uso.



ATTENZIONE: L'adattatore potrebbe surriscaldarsi durante la carica. Si tratta di un fenomeno normale. Se l'adattatore o l'aspirapolvere si scaldano eccessivamente, scollegarlo e lasciarlo raffreddare.

Osservazione:

Si consiglia di lasciare l'adattatore collegato a una presa di corrente. L'aspirapolvere portatile va sempre ricaricato dopo ogni utilizzo. Una volta che l'aspirapolvere portatile è completamente carico, la ricarica si interrompe automaticamente.

MEMBRI

L'aspirapolvere portatile è dotato di una spazzola e di una bocchetta per gli interstizi.

- 1) Posizionare la spazzola o la bocchetta per interstizi contro l'apertura di aspirazione.

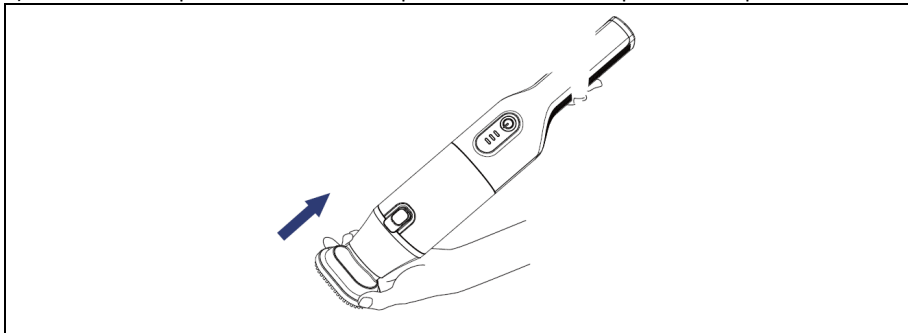

2) Inserirlo nell'apertura di aspirazione fino a quando non si avverte una certa resistenza.

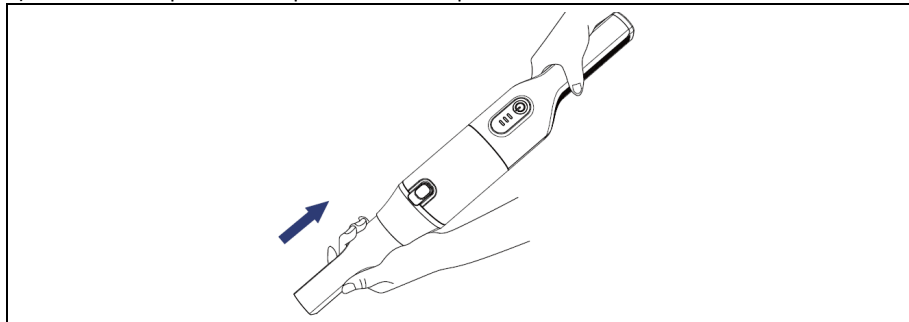

Se è necessario rimuovere la spazzola o la bocchetta per gli interstizi, estrarla dall'apertura di aspirazione.



ATTENZIONE: Applicare la spazzola o la bocchetta per gli interstizi solo quando l'aspirapolvere portatile è spento.

UGELLO A SPAZZOLA

La bocchetta a spazzola è adatta per aspirare polvere e sporco da mobili, tappezzerie, librerie, scaffali, ecc. È dotato di spazzole morbide che impediscono di graffiare la finitura, quindi può essere utilizzato anche su oggetti fragili o superfici sensibili ai graffi.

Štěrbinová hubice

La bocchetta per fessure è adatta per aspirare polvere e sporco da angoli, zone strette o difficili da raggiungere.

SERVIZIO

- 1) Afferrare l'aspirapolvere portatile per l'impugnatura e rimuoverlo con cautela dalla base di ricarica.
- 2) Applicare una spazzola o una bocchetta per fessure come richiesto.
- 3) Premere brevemente il pulsante di accensione/spengimento per avviare l'aspirapolvere. Le luci LED diventano blu.
- 4) Aspirare la polvere e lo sporco dall'area muovendosi in avanti e indietro o lateralmente.
- 5) Al termine dell'utilizzo, premere il pulsante di accensione/spengimento e l'aspirapolvere si spegnerà.
- 6) Se durante l'uso è necessario indossare o cambiare gli accessori, spegnere sempre prima l'aspirapolvere portatile e poi indossare o cambiare gli accessori.
- 7) Dopo lo spegnimento, riporre l'aspirapolvere nella base di ricarica.



ATTENZIONE: Non utilizzare l'aspirapolvere per aspirare oggetti di grandi dimensioni che potrebbero bloccare l'apertura di aspirazione.

INDICATORI A LED

Gli indicatori LED lampeggiano in blu quando l'aspirapolvere portatile è posizionato nella base di ricarica.	L'aspirapolvere portatile è in carica.
Gli indicatori LED si illuminano di blu quando l'aspirapolvere portatile è posizionato nella base di ricarica.	L'aspirapolvere portatile è completamente carico.
Gli indicatori LED si illuminano di blu quando l'aspirapolvere portatile è acceso.	Funzionamento normale dell'aspirapolvere.
Un indicatore LED lampeggia in blu quando l'aspirapolvere portatile è acceso.	L'aspirapolvere portatile è quasi scarico e deve essere ricaricato.

CURA, CARICA E CONSERVAZIONE DELLA BATTERIA

Prima accusa:

- Lasciare che l'aspirapolvere portatile si carichi completamente prima di utilizzarlo per la prima volta. Posizionare l'aspirapolvere nella base di ricarica e inserire la spina dell'alimentatore nella presa di corrente.
- Gli indicatori LED lampeggiano in blu durante la carica. Quando gli indicatori LED si illuminano di blu in modo continuo, l'aspirapolvere è completamente carico e pronto per l'uso.

Carica normale:

L'aspirapolvere portatile si ricarica automaticamente ogni volta che viene inserito nel supporto. Quando è completamente carica, la ricarica si interrompe automaticamente.

Istruzioni di sicurezza per la ricarica:

Non utilizzare l'adattatore di alimentazione o la base di ricarica per caricare altri dispositivi. La base di ricarica deve essere collocata su una superficie piana e asciutta, lontano da fonti di calore e acqua.

Conservazione a lungo termine:

Se non si intende utilizzare l'aspirapolvere per un periodo di tempo prolungato, si consiglia di caricarlo completamente scollegando l'adattatore di corrente.

Anche se non viene utilizzata per lunghi periodi di tempo, si consiglia di caricare la batteria almeno una volta ogni tre mesi per prolungarne la durata.

PULIZIA E MANUTENZIONE



ATTENZIONE: Non immergere mai l'apparecchio in acqua, non pulirlo sotto l'acqua corrente e non metterlo in lavastoviglie.

- Per pulire l'esterno dell'apparecchio, utilizzare un panno morbido inumidito con acqua tiepida. Non utilizzare detersivi aggressivi, diluenti o solventi, altrimenti la superficie dell'apparecchio potrebbe danneggiarsi.
- Prestare particolare attenzione quando si puliscono le parti in plastica dell'apparecchio, che sono più soggette a graffi.
- Spegnere sempre l'apparecchio prima di qualsiasi operazione di pulizia.

SVUOTARE IL CONTENITORE DELLA POLVERE

Svuotare il contenitore della polvere dopo ogni utilizzo, o più spesso se il contenitore si riempie durante l'aspirazione.

1) Spegnere l'aspirapolvere portatile e spostarlo sopra il contenitore. Orientarlo in modo che l'apertura di aspirazione sia rivolta verso il contenitore.

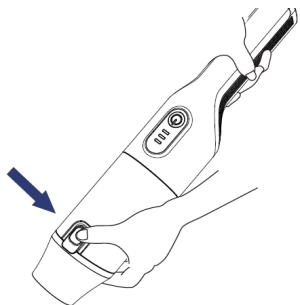

2) Premere il pulsante per sbloccare il fondo del contenitore della polvere. Viene ribaltato e il contenuto viene svuotato nel cestino.

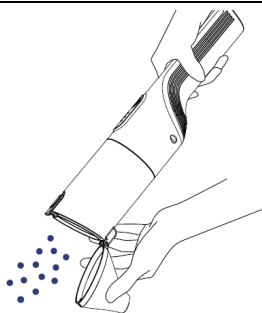

3) Quindi far scattare la parte inferiore nella sua posizione originale. Si sentirà un clic per indicare che il fondo è fissato correttamente.

Osservazione: Si consiglia di svuotare il contenitore della polvere all'esterno della zona abitativa.

PULIZIA DEL CONTENITORE DELLA POLVERE

1) Spegnere l'aspirapolvere portatile e svuotare il contenitore della polvere seguendo le istruzioni riportate in "Svuotamento del contenitore della polvere".

2) Tenere l'aspirapolvere portatile per l'impugnatura con una mano e afferrare il contenitore della polvere con l'altra mano.

3) Ruotare il contenitore della polvere in senso antiorario per staccarlo dal corpo dell'aspirapolvere portatile. Rimuovere il contenitore della polvere staccandolo dal corpo dell'aspirapolvere.

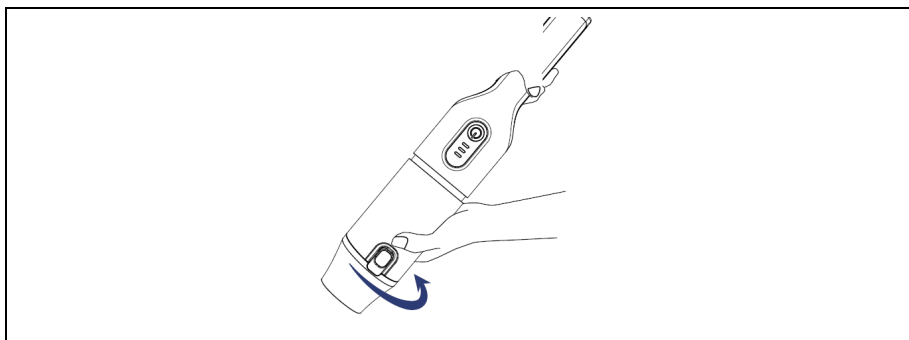

- 4) Tenere l'aspirapolvere portatile per l'impugnatura con una mano e afferrare il filtro grosso con l'altra mano.
- 5) Ruotare il filtro grosso in senso orario per staccarlo dal corpo dell'aspirapolvere portatile. Rimuovere il filtro grosso staccandolo dal corpo dell'aspirapolvere.

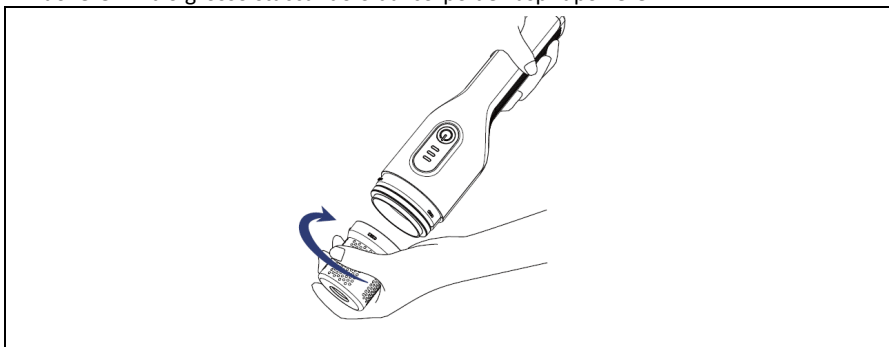

- 6) Rimuovere il filtro a schiuma e il filtro fine dal filtro grosso. Pulire accuratamente tutti i filtri e lavarli con acqua pulita. Controllare che i filtri non siano danneggiati o usurati. Se necessario, sostituirli.

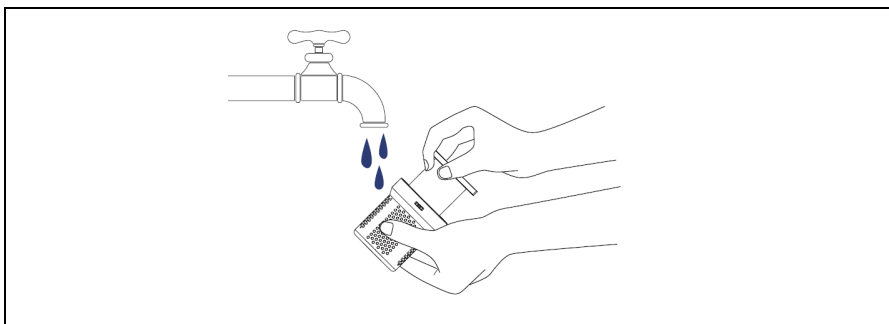

- 7) È inoltre possibile utilizzare una spazzola a setole fini per pulire il filtro grosso e rimuovere i detriti dai fori.
- 8) Sciacquare il contenitore della polvere con acqua pulita e pulirlo con un panno morbido. Asciugare con un panno pulito.

- 9) Lasciare asciugare liberamente i filtri prima di ripiegarli e riporli nel corpo dell'aspirapolvere.
- 10) Inserire un filtro a schiuma e un filtro fine nel filtro grosso.
- 11) Inserire il filtro grosso nel corpo dell'aspirapolvere e ruotarlo in senso antiorario finché non si avverte una certa resistenza.
- 12) Inserire il contenitore della polvere nel corpo dell'aspirapolvere e ruotarlo in senso orario fino a quando il fermo scatta in posizione.



ATTENZIONE: Assicurarsi che i filtri siano asciutti prima di piegarli e inserirli. Non inserire mai filtri bagnati o umidi.



ATTENZIONE: Non asciugare il filtro in schiuma o il filtro fine alla luce diretta del sole e non metterli nell'asciugatrice per farli asciugare rapidamente. Lasciarli sempre asciugare liberamente.



ATTENZIONE: Pulire i filtri dopo ogni utilizzo. In caso contrario, le prestazioni e il tempo di funzionamento dell'aspirapolvere si ridurranno.



ATTENZIONE: Controllare regolarmente le condizioni dei filtri. Se uno dei filtri è danneggiato o usurato, deve essere sostituito con uno dello stesso tipo. Contattare il proprio rivenditore. Non utilizzare mai un aspirapolvere con un filtro danneggiato (grossolano, a schiuma o fine).



ATTENZIONE: Non utilizzare l'aspirapolvere senza filtri correttamente installati.

SUPERFICIE ESTERNA DELL'ASPIRAPOLVERE PORTATILE E DEGLI ACCESSORI

Pulire la superficie esterna dell'aspirapolvere portatile e degli accessori con un panno pulito leggermente inumidito in acqua calda. Asciugare con un panno pulito. Rimuovere regolarmente i grovigli e i peli dall'ugello della spazzola.

SALVA

Quando non viene utilizzato, pulire l'aspirapolvere secondo le istruzioni riportate in "PULIZIA E MANUTENZIONE" e riporlo nella base di ricarica.

Se non si intende utilizzare l'aspirapolvere per un periodo di tempo prolungato, pulirlo secondo le istruzioni riportate nel capitolo "PULIZIA E MANUTENZIONE", scollegare l'alimentatore dalla presa di corrente e riporre l'aspirapolvere e i suoi accessori nella scatola originale. Conservare in un luogo asciutto e fuori dalla portata di bambini e animali domestici. Anche se non si utilizza l'aspirapolvere per molto tempo, si consiglia di caricarlo regolarmente, almeno una volta ogni tre mesi, per prolungare la durata della batteria integrata.



■ **Smaltimento:** Se il foglio informativo, l'imballaggio o l'etichetta del prodotto contengono il simbolo del bidone barrato, significa che nell'Unione Europea tutti i prodotti elettrici ed elettronici, le pile e gli accumulatori contrassegnati in questo modo devono essere collocati in contenitori per rifiuti differenziati alla fine del loro ciclo di vita. Non smaltire questi prodotti nei rifiuti urbani non differenziati.



DICHIARAZIONE DI CONFORMITÀ

Abacus Electric, s.r.o. dichiara che il prodotto SALENTE SuperVac soddisfa i requisiti delle norme e dei regolamenti applicabili a questo tipo di apparecchiature. Il testo completo della Dichiarazione di conformità è disponibile all'indirizzo <http://ftp.salente.cz/ce>.

Importatore/produttore: Abacus Electric, s.r.o., Planá 2, 370 01, Repubblica Ceca

Made in P.R.C.

Copyright © Abacus Electric, s.r.o.

www.salente.eu

Tutti i diritti riservati. Il design e l'aspetto sono soggetti a modifiche senza preavviso.

Kazalo vsebine

UVOD.....	99
DOBRODOŠLI V DRUŽINI SALENTE.....	99
NAJNOVEJŠO RAZLIČICO UPORABNIŠKEGA PRIROČNIKA.....	99
VARNOSTNA OPOZORILA IN NAVODILA.....	99
ŠUM.....	102
VSEBINA EMBALAŽE.....	102
SPECIFIKACIJE.....	102
STOPNJA ZAŠČITE PRED ELEKTRIČNIM UDAROM.....	102
OPIS POSAMEZNIH DELOV.....	103
PRED PRVO UPORABO.....	103
ZLAGANJE STOJALA ZA POLNJENJE.....	103
LOKACIJA POLNILNEGA STOJALA.....	104
CHARGE.....	104
ČLANSTVO.....	105
ŠČETKA NOZZLE.....	106
STORITEV.....	106
LED INDIKATORJI.....	106
SKRB ZA BATERIJE, POLNJENJE IN SHRANJEVANJE.....	106
ČIŠČENJE IN VZDRŽEVANJE.....	107
PRAZNIENJE POSODE ZA PRAH.....	107
ČIŠČENJE POSODE ZA PRAH.....	108
ZUNANJA POVRŠINA ROČNEGA SESALNIKA IN DODATNE OPREME.....	110
SHRANJEVANJE.....	110

- Preden začnete uporabljati ta izdelek, natančno preberite celoten uporabniški priročnik do konca, tudi če ste v preteklosti že uporabljali podoben izdelek.
- Ta uporabniški priročnik shranite za poznejšo uporabo - je sestavni del izdelka in lahko vsebuje pomembna navodila za zagon, delovanje in nego izdelka.
- Prepričajte se, da so drugi uporabniki, ki bodo uporabljali ta aparat, prebrali ta uporabniški priročnik.
- Če napravo podarite, podarite ali prodate drugim, jim skupaj z njo izročite tudi ta uporabniški priročnik in jih opozorite, naj ga preberejo.
- Priporočamo, da v garancijskem obdobju shranite originalno embalažo izdelka - tako bo naprava med prevozom kar najboljše zaščitena.

NAJNOVEJŠO RAZLIČICO UPORABNIŠKEGA PRIROČNIKA.

Zaradi nenehnih inovacij izdelkov Salente in sprememb zakonodaje lahko vedno najdete najnovejšo različico tega uporabniškega priročnika na spletnem mestu www.salente.eu ali tako, da z mobilnim telefonom preprosto skenirate spodaj prikazano kodo QR:

**VARNOSTNA OPOZORILA IN NAVODILA****A) Splošna obvestila:**

- Napravo uporabljajte samo tako, kot je opisano v tem priročniku.
- To napravo lahko uporabljajo otroci, stari 8 let ali več, in osebe z zmanjšanimi fizičnimi, senzoričnimi ali duševnimi sposobnostmi ali s pomanjkanjem izkušenj in znanja, če so pod nadzorom ali so bili poučeni o varni uporabi naprave in razumejo morebitne nevarnosti.
- Napravo skrbno razpakirajte in pazite, da ne zavržete embalažnega materiala, dokler ne najdete vseh sestavnih delov izdelka.
- Pred prvo uporabo z izdelka odstranite vso embalažo in tržno gradivo.
- Če napravo uporabljate v bližini otrok, bodite še posebej previdni. Napravo vedno postavite izven njihovega dosega. Otroke je treba nadzorovati, da se ne igrajo z izdelkom.
- Naprave ne smete uporabljati kot igračo.
- Izdelka ne tresite in pazite, da ne pade na tla.
- Naprave se ne dotikajte z mokrimi ali vlažnimi rokami. To še posebej velja, ko je priključen na električno vtičnico.
- Ne poskušajte odstraniti zunanjšega ohišja naprave.
- Proizvajalec ne odgovarja za škodo, ki bi nastala zaradi nepravilne uporabe aparata in njegove dodatne opreme.
- Površino naprave je prepovedano kakor koli spreminjati, npr. z uporabo samolepilne folije, pršenjem površine, barvanjem z barvo itd.
- Sesalne odprtine sesalnika ne približujte nobenemu delu telesa.
- Sesalnik je prepovedano uporabljati za sesanje:
 - večji predmeti, ki bi lahko zamašili sesalno odprtino.

- voda ali druge tekočine.
- tleče ali goreče predmete (npr. cigaretne ogorke, vžigalice itd.).
- hlapne, eksplozivne ali vnetljive snovi.
- ostri predmeti (npr. razbito steklo, žbljički itd.).
- gradbeni materiali (npr. cement, omet itd.)

B) Lokacija naprave:

- Napravo vedno namestite na vodoravno, trdo, gladko, suho in stabilno mesto.
- Naprave nikoli ne postavljajte na nagnjene površine.
- Napravo uporabljajte in shranjujte stran od eksplozivnih plinov, vnetljivih, gorljivih in hlapljivih snovi (topila, laki, lepila itd.).
- Naprave ne izpostavljajte ekstremnim temperaturam, neposredni sončni svetlobi, prekomerni vlažnosti (npr. kopalnica, savna, bazen itd.) in je ne postavljajte v preveč prašna okolja.
- Naprave ne postavljajte v bližino grelnikov, odprtega ognja ali drugih naprav ali opreme, ki so vir toplote.
- Naprave ne uporabljajte v območju močnega elektromagnetnega polja (npr. mikrovalovna pečica).
- Naprave ali njene dodatne opreme ne postavljajte na električni ali plinski štedilnik ali v njegovo bližino, na rob mize ali kuhinjske delovne plošče.
- Naprave ne izpostavljajte kapljajoči ali brizgajoči vodi. Ne pršite ali spirajte ga z vodo ali drugo tekočino. Ne potopite ga v vodo ali drugo tekočino, niti delno.
- Naprave ne uporabljajte za shranjevanje predmetov in poskrbite, da med shranjevanjem na napravo ne boste postavili drugih predmetov.

C) Namen naprave:

- Naprava je zasnovana za uporabo v domovih, pisarnah in podobnih prostorih. Ne uporabljajte ga v komercialne, medicinske ali druge namene.
- Sesalnik je zasnovan za sesanje prahu in umazanije v stanovanju. Naprave ne uporabljajte za druge namene, kot je namenjena.
- Naprava ni zasnovana za neprekinjeno delovanje.
- Naprava je namenjena za uporabo v zaprtih prostorih, ne uporabljajte je na prostem.
- Naprave ne uporabljajte s programatorjem, časovnikom, sistemom daljinskega upravljanja ali katero koli drugo komponento, ki bi samodejno vklopila napravo.

D) Dodatki:

- Uporabljajte samo pribor, ki je priložen aparatu. Nikoli ne uporabljajte dodatkov, ki niso priloženi temu izdelku ali zanj niso namenjeni.
- Pred vsako uporabo se prepričajte, da izbrana dodatna oprema ni poškodovana. Naprave nikoli ne uporabljajte s poškodovanimi dodatki.

E) Poškodbe in popravilo naprave:



Morebitna popravila lahko opravi le pooblaščen servisni center.

- Naprave nikoli ne popravljajte sami in je ne nastavljajte! Vsa popravila in prilagoditve tega izdelka zaupajte strokovnemu podjetju/servisu. Če v času veljavnosti garancije posegate v izdelek, tvegate izgubo garancijskih ugodnosti.
- Naprave nikoli ne uporabljajte, če ne deluje pravilno, če je padla na tla in se poškodovala ali če je padla v vodo. V tem primeru ga dajte popraviti strokovnemu podjetju/storitvi.
- Če aparat pade v vodo, ga v nobenem primeru ne uporabljajte in ga predajte v pregled pooblaščenemu servisnemu centru.

F) Vzdrževanje in čiščenje aparatov:

- Pred čiščenjem ali vzdrževanjem se vedno prepričajte, da je sesalnik izklopljen.
- Napravo vzdržujte čisto. Pri čiščenju upoštevajte navodila v poglavju Čiščenje in vzdrževanje.
- Čiščenje in vzdrževanje s strani uporabnika ne smejo opravljati otroci, razen če so stari vsaj 8 let in so pod nadzorom. Otroci, mlajši od 8 let, ne smejo uporabljati izdelka.

G) Napajanje:

- Pred priključitvijo napajalnika v električno vtičnico se prepričajte, da se napetost na ploščici napajalnika ujema z napetostjo v vaši električni vtičnici.
- Za polnjenje sesalnika uporabljajte samo priloženi napajalnik in stojalo za polnjenje. Uporaba drugačnega adapterja/podstavka lahko povzroči nepopravljive poškodbe sesalnika. Napajalnika/podstavka ne uporabljajte za napajanje ali polnjenje drugih izdelkov.
- Polnilnega podstavka ne priključite na električno vtičnico, če ni pravilno sestavljen.
- Mrežna vtičnica mora biti prosto dostopna, da lahko napajalnik po potrebi hitro odklopite od vira napajanja.
- Pred uporabo napajalnika popolnoma odvijte napajalni kabel.
- Napajalnega kabla ne ovijte okoli adapterja ali polnilnega stojala.
- Napajalnega kabla napajalnika ne priključujte ali izključujte iz vtičnice z mokrimi rokami.
- Poskrbite, da vilice napajalnika in napajalni kabel ne pridejo v stik z vlago, vodo ali drugimi tekočinami. Če se to še vedno dogaja, vilice pred ponovno uporabo skrbno osušite.
- Napajalnik hranite na suhem.
- Polnilnega stojala ne vleci ali prenašaj za napajalni kabel/adapter.
- Adapterja ne odklopite iz vtičnice tako, da potegneta za napajalni kabel. Napajalni kabel ali vtičnica se lahko poškodujeta. Adapter zgrabite in ga odklopite iz vtičnice.
- Na napajalni kabel adapterja ne postavljajte težkih predmetov.
- Poskrbite, da napajalni kabel adapterja ne bo visel čez rob mize ali se dotikal vročih površin ali ostrih predmetov.
- Napajalnega kabla adapterja ne prekrivajte s preprogo. Na napajalni kabel adapterja ne polagajte preprog, letvic ali drugih oblog. Napajalnega kabla adapterja ne postavljajte pod pohištvo ali naprave. Napajalni kabel adapterja postavite tako, da ga ne morete preplezati ali ujeti. Če se to zgodi, polnilno stojalo takoj izključite iz električnega omrežja.
- Napajalnik vedno čistite le s suho krpo, nikoli ga ne umivajte z vodo.
- Vedno izklopite in izključite napravo iz električnega omrežja, kadar je ne uporabljate, kadar jo pustite brez nadzora ter pred čiščenjem, vzdrževanjem ali skladiščenjem.
- Napajalnik priključite le na ustrezno ozemljeno vtičnico.
- Napajalnika ne priključite na podaljšek.
- Dolžine napajalnega kabla adapterja ne prilagajate.

- Če je napajalnik poškodovan, ga nujno zamenjajte z enakim originalnim tipom, da se izognete nevarni situaciji. Zamenjajte ga na pooblaščenem servisu. Uporaba poškodovanega napajalnika je prepovedana.
- V primeru nevihte je treba napravo izklopiti in napajalnik izvleči iz vtičnice, da bi preprečili poškodbe v primeru udara strele.
- Izklopite napravo, če povzroča čuden hrup ali če iz nje prihaja vonj ali dim.

ŠUM

Deklarirana vrednost emisije hrupa te naprave je 78 dB (A), kar je raven zvočne moči A glede na referenčno zvočno moč 1 pW.

VSEBINA EMBALAŽE

- Sesalnik
- Napajalnik
- Stojalo za polnjenje
- Šoba za gramoz
- Šoba za krtačo

SPECIFIKACIJE

- Vhodna napetost: 14,8 V
- Vhodni tok: 0,5 A
- Vrsta baterije: Li-Ion
- Kapaciteta baterije: 2200 mAh
- Vhodna moč motorja: 110 W
- Čas, potreben za popolno napolnitev baterije: 4,5 ure.
- Delovni čas: 20 minut.
- Sesalna moč: 7 kPa

STOPNJA ZAŠČITE PRED ELEKTRIČNIM UDAROM



Napajalnik: Razred II - Zaščita pred električnim udarom je zagotovljena z dvojno ali ojačano izolacijo.



Sesalnik: Razred III - Zaščita pred električnim udarom je zagotovljena z izjemno nizko napetostjo.



Ta izdelek je namenjen samo za uporabo v zaprtih prostorih.

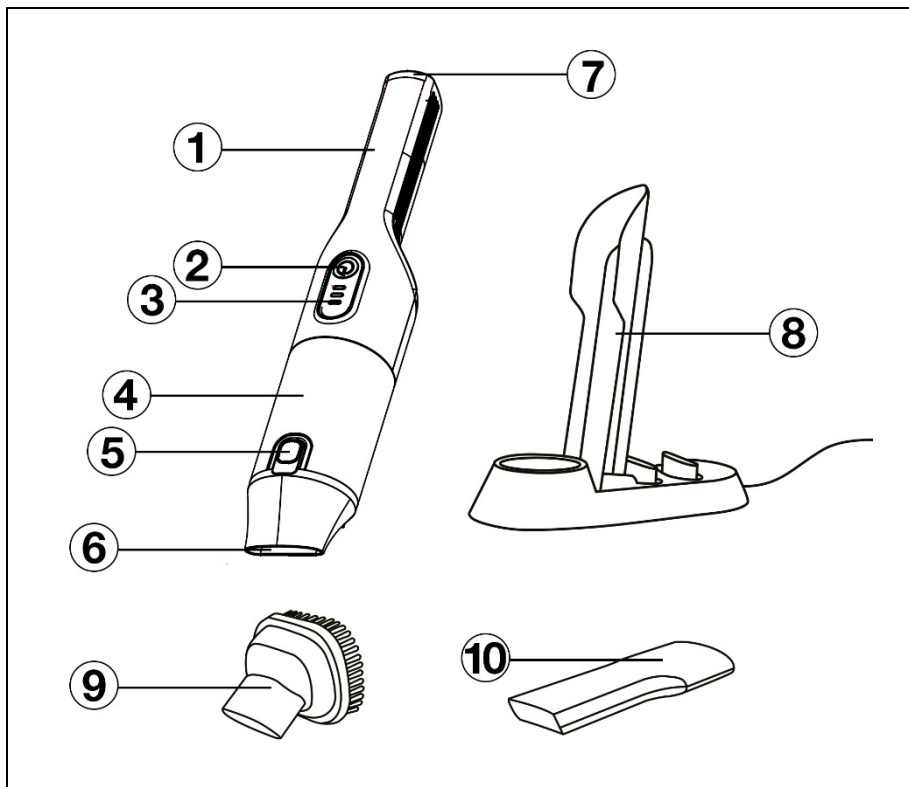

- 1) Ročaj
- 2) Gumb za vklop/izklop sesalnika
- 3) LED indikatorji
- 4) Posoda za prah s filtrirno enoto
- 5) Gumb za sprostitve dna posode za prah

- 6) Sesalna odprtina
 - 7) Prikluček za polnjenje
 - 8) Stojalo za polnjenje
 - 9) Šoba za čopiče
 - 10) Šoba za gramoz
- Napajalnik, filtrirna enota (ni prikazano)

PRED PRVO UPORABO

- 1) Preverite, ali so na izdelku zaščitne nalepke, folije ali drugi materiali, ki so namenjeni samo za prevoz do kupca in ščitijo napravo pred praskami ali drugimi poškodbami. Pred uporabo jih odstranite.
- 2) Pred priključitvijo na električno omrežje se z vizualnim pregledom prepričajte, da je naprava nepoškodovana in da med prevozom ni prišlo do poškodb.

ZLAGANJE STOJALA ZA POLNLENJE

Podstavek za polnjenje je dobavljen v razstavljenem stanju in ga je treba pred uporabo sestaviti. Pri sestavljanju sledite naslednjim korakom:

- 1) Podstavek vstavite v podstavek stojala tako, da so luknje na zadnji strani podstavka poravnane z luknjami v stojalu.

2) V luknje vstavite priložene vijake in jih privijte s križnim izvijačem. Pri zategovanju uporabljajte razumno silo, da ne strgate navojev vijakov.

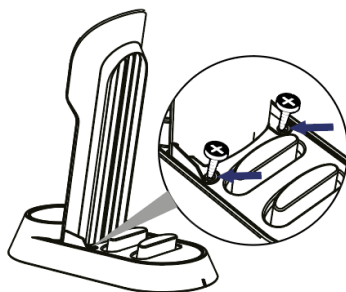

3) Preden ročni sesalnik postavite v stojalo, se prepričajte, da je pravilno sestavljen. Stojalo za polnjenje služi tudi kot prostor za shranjevanje dodatne opreme. Pritrdite krtačo in šobo za čiščenje špranj na držala na zadnji strani sesalnika.

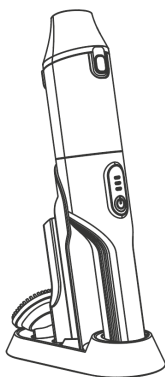

LOKACIJA POLNILNEGA STOJALA

Polnilno stojalo postavite na ravno, trdno in suho površino, dovolj blizu vtičnice.

Okoli polnilnega stojala pustite prost prostor.

Podstavka za polnjenje ne prekrivajte z nobenimi predmeti, npr. zavesami.

Polnilnega stojala ne postavljajte v bližino virov toplote (npr. grelnika, štedilnika itd.) ali vode (npr. umivalnika, kadi itd.).

CHARGE



OPOZORILO: Ročni sesalnik polnite samo v priloženem polnilnem stojalu. Pred prvo uporabo ročnega sesalnika počakajte, da se popolnoma napolni.

1) Vtič napajalnika priključite v ustrezno ozemljeno vtičnico.

- 2) Postavite ročni sesalnik v stojalo za polnjenje z ročajem spredaj. Na vrhu ročaja je priključek za polnjenje. Ročni sesalnik previdno naslonite na stojalo.
- 3) Ko ročni sesalnik pravilno namestite v stojalo za polnjenje, se indikatorji LED obarvajo modro in utripajo ves čas polnjenja.
- 4) Ko indikatorji LED prenehajo utripati in postanejo modri, je ročni sesalnik popolnoma napolnjen in pripravljen za uporabo.



OPOZORILO: Adapter se lahko med polnjenjem segreje. To je običajen pojav. Če se adapter ali sesalnik preveč segreje, ga odklopite in pustite, da se ohladi.

Opomba:

Priporočamo, da adapter pustite priključen v električno vtičnico. Ročni sesalnik po vsaki uporabi vedno napolnite. Ko je ročni sesalnik popolnoma napolnjen, se polnjenje samodejno ustavi.

ČLANSTVO

Ročni sesalnik je opremljen s krtačo in šobo za čiščenje špranj.

- 1) Pritrdite krtačo ali šobo za čiščenje špranj na sesalno odprtino.

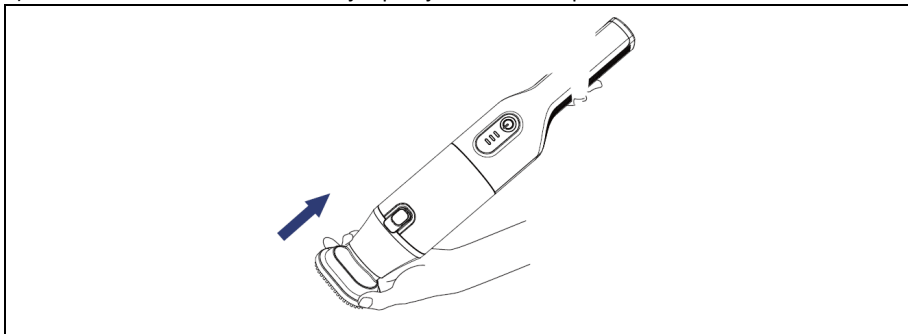

- 2) Vstavite ga v sesalno odprtino, dokler ne začutite upora.

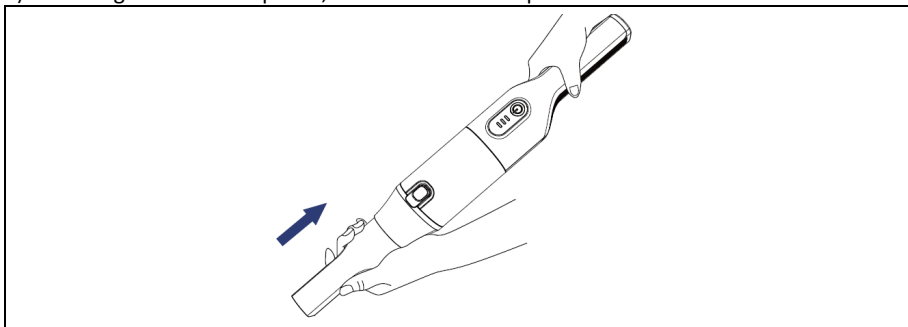

Če morate odstraniti krtačo ali šobo za čiščenje, jo izvlecite iz sesalne odprtine.



OPOZORILO: Ščetko ali šobo za čiščenje špranj pritrdite šele, ko je ročni sesalnik izklopljen.

ŠČETKA NOZZLE

Šoba s krtačo je primerna za sesanje prahu in umazanije s pohištva, oblažinjena, knjižnih polic, polic itd. Opremljen je z mehкими krtačami, ki preprečujejo praske na površini, zato ga lahko uporabljate tudi na krhkih predmetih ali površinah, občutljivih na praske.

Šoba za gramoz

Šoba za špranje je primerna za sesanje prahu in umazanije iz vogalov, ozkih ali težko dostopnih prostorov.

STORITEV

- 1) Ročni sesalnik primite za ročaj in ga previdno odstranite s stojala za polnjenje.
- 2) Po potrebi namestite krtačo ali šobo za čiščenje špranj.
- 3) Na kratko pritisnite gumb za vklop/izklop in sesalnik se bo zagnal. Svetlobne diode LED bodo postale modre.
- 4) Sesajte prah in umazanijo z območja s premikanjem naprej in nazaj ali od strani do strani.
- 5) Ko končate z uporabo, pritisnite gumb za vklop/izklop in sesalnik se bo izklopil.
- 6) Če morate med uporabo namestiti ali zamenjati pribor, vedno najprej izklopite ročni sesalnik in šele nato namestite ali zamenjajte pribor.
- 7) Po izklopu postavite sesalnik v stojalo za polnjenje.



OPOZORILO: S sesalnikom ne sesajte velikih predmetov, ki bi lahko blokirali sesalno odprtino.

LED INDIKATORJI

Indikatorji LED utripajo modro, ko je ročni sesalnik postavljen v stojalo za polnjenje.	Ročni sesalnik se polni.
Indikatorji LED svetijo modro, ko je ročni sesalnik postavljen v stojalo za polnjenje.	Ročni sesalnik je popolnoma napolnjen.
Ko je ročni sesalnik vklopljen, indikatorji LED zasvetijo modro.	Normalno delovanje sesalnika.
Ko je ročni sesalnik vklopljen, en indikator LED utripa modro.	Ročni sesalnik je skoraj prazen in ga je treba napolniti.

SKRB ZA BATERIJE, POLNLENJE IN SHRANJEVANJE

Prva obtožba:

- Pred prvo uporabo ročnega sesalnika počakajte, da se popolnoma napolni. Sesalnik postavite v stojalo za polnjenje in vtič napajalnika vstavite v omrežno vtičnico.
- Indikatorji LED med polnjenjem utripajo modro. Ko indikatorji LED neprekinjeno svetijo modro, je sesalnik popolnoma napolnjen in pripravljen za uporabo.

Običajno polnjenje:

Ročni sesalnik se samodejno napolni vsakič, ko ga vstavite v stojalo. Ko je popolnoma napolnjen, se polnjenje samodejno ustavi.

Varnostna navodila pri polnjenju:

Napajalnika ali stojala za polnjenje ne uporabljajte za polnjenje drugih naprav.

Polnilno stojalo mora biti postavljeno na ravni in suhi površini, stran od virov toplote in vode.

Dolgotrajno shranjevanje:

Če sesalnika ne boste uporabljali dlje časa, ga je priporočljivo popolnoma napolniti tako, da odklopite napajalnik.

Priporočamo, da baterijo polnite vsaj enkrat na tri mesece, tudi če je ne uporabljate dlje časa, da podaljšate njeno življenjsko dobo.

ČIŠČENJE IN VZDRŽEVANJE



OPOZORILO: Naprave nikoli ne potopite v vodo, ne čistite pod tekočo vodo in je ne polagajte v pomivalni stroj.

- Zunanost naprave očistite z mehko krpo, navlaženo z mlačno vodo. Ne uporabljajte ostrih čistil, razredčil ali topil, sicer lahko poškodujete površino naprave.
- Pri čiščenju plastičnih delov aparata, ki so bolj občutljivi na praske, bodite še posebej previdni.
- Pred vsakim čiščenjem napravo vedno izklopite.

PRAZNJENJE POSODE ZA PRAH

Posodo za prah izpraznite po vsaki uporabi ali pogosteje, če se posoda med sesanjem napolni.

1) Izklopite ročni sesalnik in ga premaknite nad koš. Usmerite ga tako, da je sesalna odprtina usmerjena v koš.

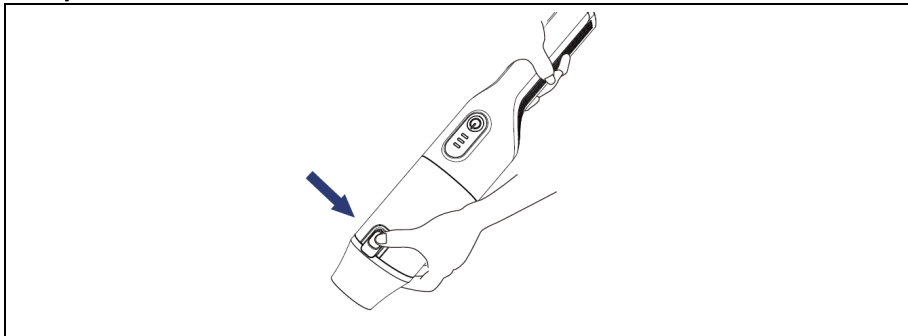

2) Pritisnite gumb, da sprostite dno posode za prah. Prevrne se in vsebina se izprazni v zabojnik.

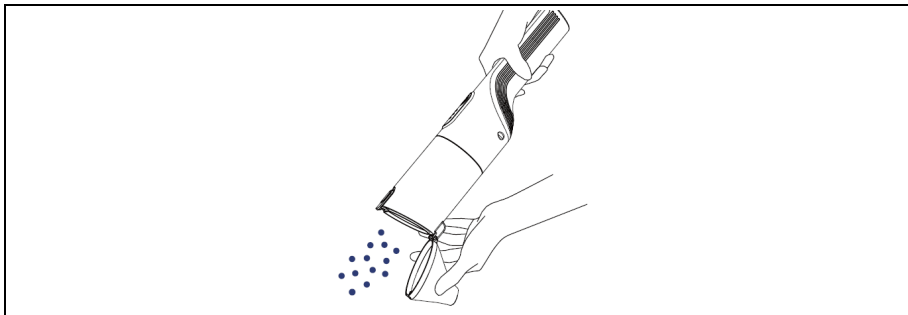

3) Nato zaskočite spodnji del v prvotni položaj. Zasišli boste klik, ki pomeni, da je dno pravilno pritrjeno.

Opomba: Priporočamo, da posodo za prah izpraznite zunaj bivalnega prostora.

ČIŠČENJE POSODE ZA PRAH

- 1) Izklopite ročni sesalnik in izpraznite posodo za prah v skladu z navodili v poglavju "Praznjenje posode za prah".
- 2) Z eno roko držite ročni sesalnik za ročaj, z drugo roko pa primite posodo za prah.
- 3) Zavrtite posodo za prah v nasprotni smeri urinega kazalca, da jo sprostite s telesa ročnega sesalnika. Odstranite posodo za prah tako, da jo potegnete stran od telesa sesalnika.

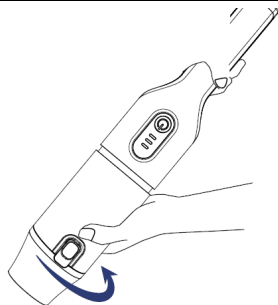

- 4) Z eno roko držite ročni sesalnik za ročaj, z drugo pa primite grobi filter.
- 5) Obrnite grobi filter v smeri urinega kazalca, da ga sprostite z ohišja ročnega sesalnika. Odstranite grobi filter tako, da ga potegnete stran od telesa sesalnika.

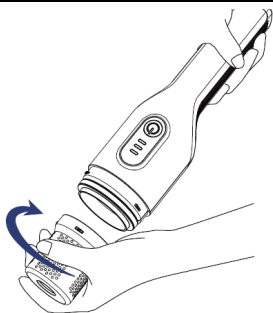

- 6) Odstranite penasti filter in fini filter iz grobega filtra. Vse filtre temeljito očistite in sperite s čisto vodo. Preverite, ali so filtri poškodovani ali obrabljeni. Po potrebi jih zamenjajte.

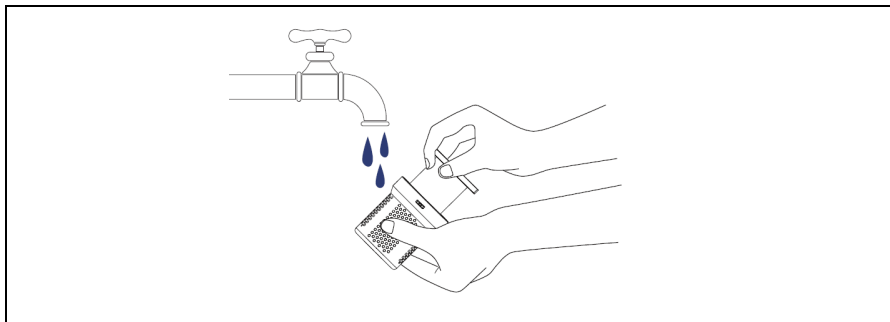

- 7) Za čiščenje grobega filtra lahko uporabite tudi krtačo s finimi ščetinami, da odstranite ostanke iz lukenj.
- 8) Izperite posodo za prah s čisto vodo in jo obrišite z mehko krpo. Obrišite ga do suhega s čisto krpo.
- 9) Počakajte, da se filtri prosto posušijo, preden jih zložite in vstavite nazaj v ohišje sesalnika.
- 10) V grobi filter vstavite penasti filter in fini filter.
- 11) Vstavite grobi filter v ohišje sesalnika in ga zavrtite v nasprotni smeri urinega kazalca, dokler ne začutite upora.
- 12) Posodo za prah vstavite v ohišje sesalnika in jo zavrtite v smeri urinega kazalca, dokler se zapah ne zaskoči.



OPOZORILO: Pred zložitvijo in vstavljanjem filtrov se prepričajte, da so suhi. Nikoli ne vstavljajte mokrih ali vlažnih filtrov.



OPOZORILO: Penastega ali finega filtra ne sušite na neposredni sončni svetlobi ali ju dajte v sušilni stroj, da se hitro posušita. Vedno jih pustite, da se prosto sušijo.



OPOZORILO: Filtre očistite po vsaki uporabi. V nasprotnem primeru se zmanjšata zmogljivost in čas delovanja sesalnika.



OPOZORILO: Redno preverjajte stanje filtrov. Če so filtri poškodovani ali obrabljeni, jih je treba zamenjati z enakimi. Obrnite se na prodajalca. Nikoli ne uporabljajte sesalnika s poškodovanim filtrom (grobim, penastim ali finim).



OPOZORILO: Ne uporabljajte sesalnika brez pravilno nameščenih filtrov.

ZUNANJA POVRŠINA ROČNEGA SESALNIKA IN DODATNE OPREME

Zunanjo površino ročnega sesalnika in dodatne opreme obrišite s čisto krpo, rahlo navlaženo v topli vodi. Obrišite ga do suhega s čisto krpo. Redno odstranjujte splete in lase iz šobe krtače.

SHRANJEVANJE

Ko sesalnika ne uporabljate, ga očistite v skladu z navodili v poglavju "ČIŠČENJE IN VZDRŽEVANJE" in ga postavite v stojalo za polnjenje.

Če sesalnika dlje časa ne boste uporabljali, ga očistite v skladu z navodili v poglavju "ČIŠČENJE IN VZDRŽEVANJE", izključite napajalnik iz omrežne vtičnice ter sesalnik in njegovo dodatno opremo shranite v originalno škatlo. Shranjujte ga na suhem mestu, nedosegljivem otrokom in hišnim ljubljencem. Tudi če sesalnika ne boste uporabljali dlje časa, vam priporočamo, da ga redno polnite, vsaj enkrat na tri mesece, da podaljšate življenjsko dobo vgrajene baterije.



Odstranjanje: Če je na informativnem letaku, embalaži ali etiketi izdelka prečrtan simbol smetnjaka, to pomeni, da je treba v Evropski uniji vse električne in elektronske izdelke, baterije in akumulatorje, ki so označeni na ta način, ob koncu njihove življenjske dobe odložiti v zabojnike za ločene odpadke. Teh izdelkov ne odlagajte med nesortirane komunalne odpadke.



IZJAVA O SKLADNOSTI

Abacus Electric, s.r.o. izjavlja, da izdelek SALENTE SuperVac izpolnjuje zahteve standardov in predpisov, ki veljajo za to vrsto opreme. Celotno besedilo izjave o skladnosti je na voljo na spletni strani <http://ftp.salente.cz/ce>.

Uvoznik/proizvajalec: Abacus Electric, s.r.o., Planá 2, 370 01, Češka

Izdelano v državi P.R.C.

Copyright © Abacus Electric, s.r.o.

www.salente.eu

Vse pravice pridržane. Zasnova in videz se lahko spremenita brez predhodnega obvestila.

